



arredaLAB[®]

Arredi didattici innovativi



arredaLAB®

Arredi *didattici innovativi*

Catalogo 2023

v.03-23



Ambienti



Laboratorio

- Tiglio con piano fisso, 16
- Tiglio con piano ribaltabile, 20
- Betulla, 24



Laboratorio

- Creo, 28
- Creo L, 30
- Tiglio Forma, 33



Classe

- Pino, 38
- Giglio Wood, 44
- Rovere, 48
- Pino C, 50
- Ginkgo, 52



Classe

- Pino R, 56
- Pino RB, 59
- Salice, 62
- Cedro, 64
- Pioppo, 67



Corridoio

- Armadi Edera, 72



Spazio lettura

- Tiglio Meeting, 82
- Tiglio E, 85
- Pouf Morbidi, 88
- Pouf a Sacco, 92
- Armadio Display, 94



Atrio

- Tribunetta Edera, 98
- Panche Edera, 101
- Linea Flora, 104
- Divisori Alloro in PETG, 109
- Divisori Alloro in tessuto, 111
- Divisori Mirto, 113



Spazio esterno

- Radura Essenza School 015, 120
- Radura Essenza, 122
- Radura Junior, 125
- Radura Terra, 127
- Radura Aria, 129

Prodotti

Tavoli



Pino, 38

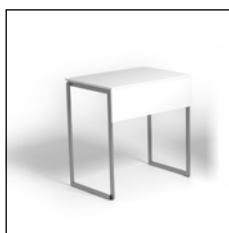

Pino R, 56



Pino RB, 59



Pino C, 50



Tiglio con piano fisso, 16

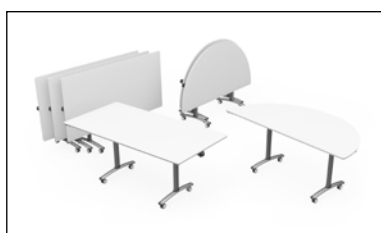

Tiglio con piano ribaltabile, 20

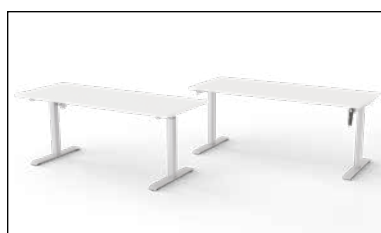

Tiglio E, 85



Rovere, 48



Tiglio Meeting, 82



Tiglio Forma, 33



Creo L, 30



Creo, 28

Sedute



Betulla, 24



Giglio Wood, 44



Ginkgo, 52



Salice, 62



Cedro, 64



Pioppo, 67

Pouf e sacchi



Pouf Morbidi, 88



Pouf a Sacco, 92



Linea Flora, 104

Armadi e contenitori



Armadi Edera, 72



Armadio Display, 94

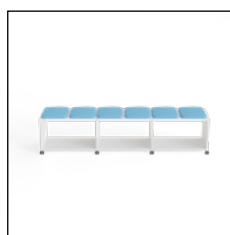

Panche Edera, 101



Tribunetta Edera, 98

Divisori e fonoassorbenti



Divisori Alloro in PETG, 109

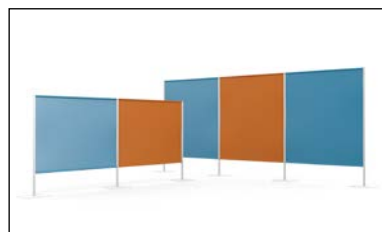

Divisori Alloro in tessuto, 111



Divisori Mirto, 113

Arredi per esterni



Radura Essenza
School 015, 120



Radura Essenza, 122



Radura Junior, 125



Radura Terra, 127



Radura Aria, 129

Crescere, assieme.

L'apprendimento è un processo individuale dipendente da fattori sociali ed ambientali. Il nostro obiettivo è creare spazi in grado di stimolare la socialità, l'interesse, la creatività.



AMBIENTI STIMOLANTI

Il processo formativo di una persona si basa sulle sue inclinazioni, capacità ed interessi; tuttavia è sempre presente anche un'importante componente psicologica e sociologica, legata al contesto nel quale l'esperienza formativa si svolge.

Ecco perché è importante che l'ambiente nel quale e con il quale ci relazioniamo sia funzionale all'esperienza formativa e rappresenti esso stesso uno stimolo alla socialità, alla creatività, all'apprendimento.

Per questo progettiamo, sperimentiamo e produciamo spazi innovativi per la didattica, con l'aiuto di professionisti dell'interior design, ma anche con l'apporto e i suggerimenti di chi in questi ambienti opera quotidianamente.



UNA NUOVA SOCIALITÀ

La prossemica ci insegna che l'organizzazione degli spazi influenza significativamente il nostro modo di agire e relazionarci.

Per questo, nell'organizzare un ambiente scolastico è opportuno considerare non solo gli aspetti pratici e operativi legati alle attività didattiche, ma anche gli obiettivi di crescita (*individuale e di gruppo*) che vogliamo favorire attraverso l'interazione. Il punto di partenza è il superamento della didattica esclusivamente frontale, sostituendo il rigido modello della classe tradizionale con soluzioni innovative.

A questo scopo creiamo prodotti pensati per un utilizzo modulare e flessibile, con la consapevolezza che riorganizzare frequentemente gli spazi sia un'esigenza sociale, prima ancora che didattica.



LA SICUREZZA, OBIETTIVO IRRINUNCIABILE

Migliorare la sicurezza dei nostri prodotti non significa solo rispettare puntualmente i parametri imposti dal legislatore in materia; significa pensare alla sicurezza come elemento intrinseco della qualità complessiva e, per questo, irrinunciabile.

Non introduciamo alcunauna innovazione (*né di processo, né di prodotto*) senza una verifica sul miglioramento degli standard qualitativi. Ne è un esempio la nostra ricerca sul colore: l'obiettivo è stato fin dall'inizio quello di permettere la personalizzazione cromatica del prodotto secondo le richieste del Cliente, ma con un processo in grado di garantire l'assoluta resistenza e compatibilità ambientale dei nuovi materiali.



Per noi
la scelta è *green*





Non per moda, né per convenienza.
Siamo profondamente convinti
che non ci sia altra via per lo sviluppo.

**Poniamo la massima attenzione
dalla scelta dei materiali, ai processi
produttivi, alle proposte di vendita.**

In fase d'acquisto la selezione dei materiali riveste una scelta importante: plastica, ferro e legno possono esser scelti in modo responsabile e attingendo alla filiera del riciclo.

Aurora Group Srl arredaLAB® è certificata Forest Stewardship Council® (FSC® num codice C150053) un'organizzazione internazionale e non governativa che ha come obiettivo quello di gestire le foreste in modo responsabile e sostenibile, sfavorendo cattive pratiche come lo sfruttamento eccessivo o i tagli illegali; promuovendo invece i diritti dei lavoratori e la conservazione delle biodiversità.

La scelta dei processi di lavorazione, unitamente alla scelta delle materie prime, determina la sostenibilità ambientale del prodotto finito.

Selezioniamo le aziende partner anche in funzione alla loro sensibilità nei confronti di temi ambientali.

I Criteri Ambientali Minimi, stabiliti per legge, sono una serie di requisiti che definiscono le scelte che un'azienda deve effettuare per far sì che un prodotto sia certificato.

Tengono in considerazione molteplici fattori tra cui: gestione delle materie prime, sostenibilità dei processi produttivi, scelta dei materiali, ciclo di vita del prodotto e possibilità di riuso e riciclo al termine di esso.



I nostri *progetti,*

le vostre

L'innovazione delle nostre soluzioni nasce dalla stretta e costante collaborazione con chi opera nella scuola, rilevando nuove tendenze e nuove necessità.

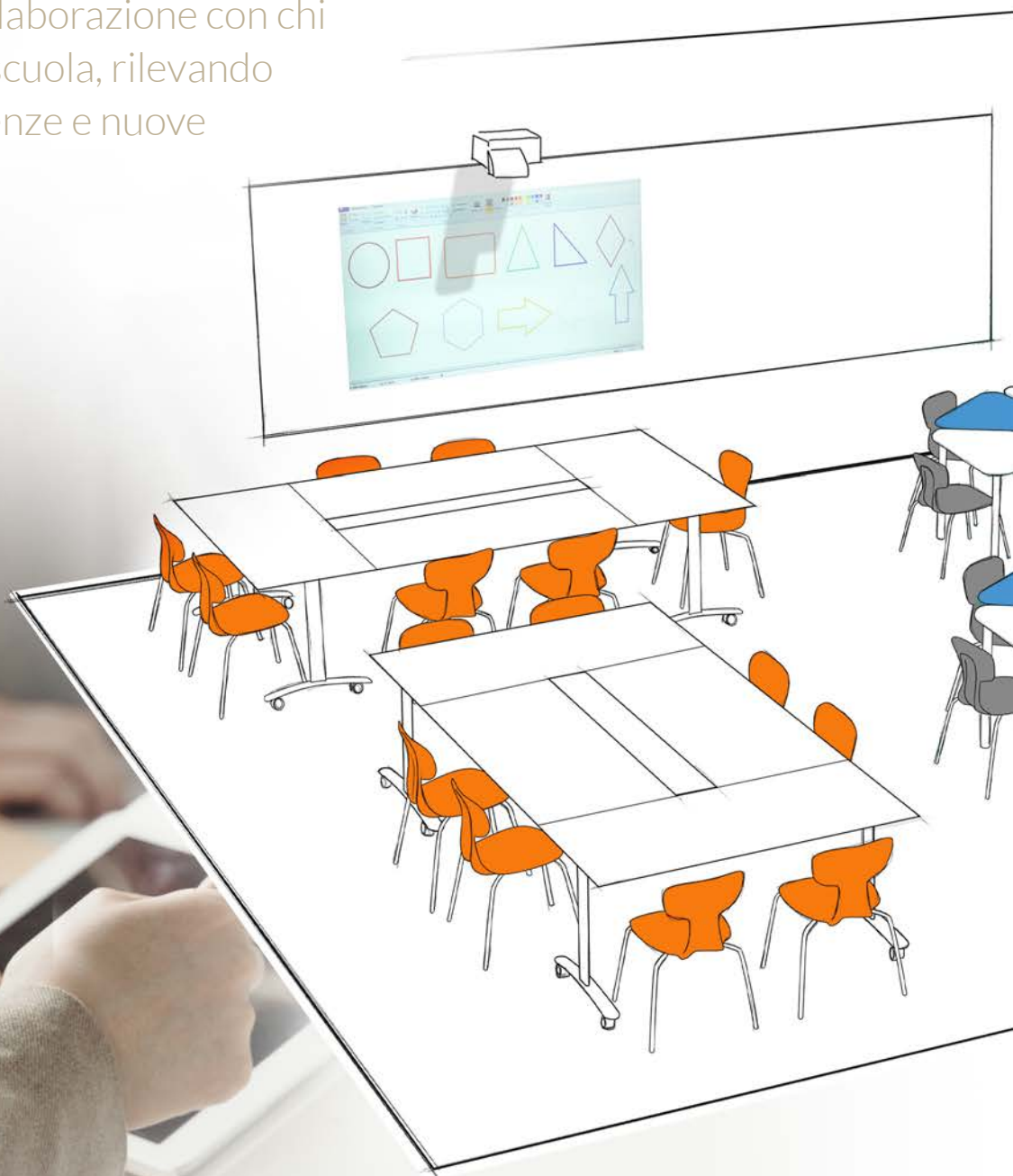

esperienze

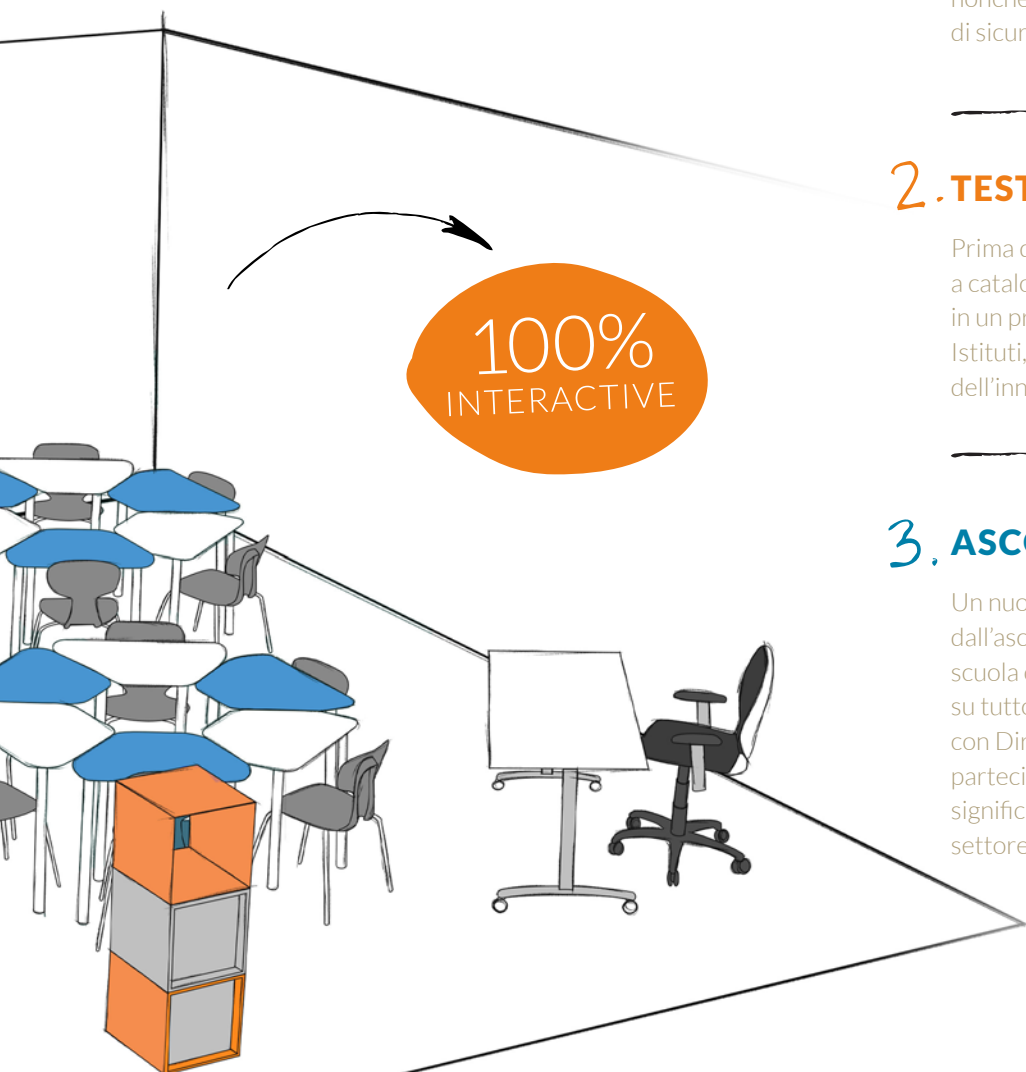

1. PROPORRE

Di fronte ad un'esigenza o ad un problema posto dal mondo della scuola, spesso organizziamo focus group con professionisti dell'interior design, della produzione e del mondo scuola. Sulla base del risultato di questo confronto elaboriamo una nostra proposta, non senza aver ponderato con attenzione gli aspetti produttivi, di sostenibilità economica ed ambientale, nonché di rispetto degli standard di sicurezza.

2. TESTARE

Prima di inserire il nuovo prodotto a catalogo, verifichiamo la nuova soluzione in un progetto pilota presso uno o più Istituti, così da avere conferma della validità dell'innovazione introdotta.

3. ASCOLTARE

Un nuovo prodotto nasce innanzitutto dall'ascolto delle esigenze di chi nella scuola opera. Per questo visitiamo Istituti su tutto il territorio nazionale, parliamo con Dirigenti scolastici ed Insegnanti, partecipiamo ai momenti pubblici più significativi per quanti operano in questo settore.

arredaLAB[®]

Il confronto e il dialogo con coloro che vivono gli ambienti scolastici ci motiva a disegnare forme adeguate al rinnovamento degli spazi. La nostra passione è quella di progettare prodotti efficienti e di qualità, senza mai scordare il design e l'attenzione al riutilizzo dei materiali e all'ecosostenibilità.

Progetta con STUDIO arredaLAB

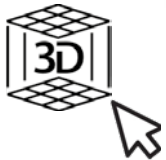

Vai su studio.arredalab.it/3d

Con il configuratore di ambienti potrai progettare in piena autonomia il tuo ambiente.

Vuoi creare la tua stanza?

Imposta le dimensioni del tuo ambiente e procedi inserendo gli arredi al suo interno; generare un progetto ed un preventivo sarà immediato ed intuitivo.

Hai la planimetria del tuo spazio?

Carica una foto della planimetria dal computer o dallo smartphone. Il sistema ti proporrà di posizionare sulla superficie gli oggetti in 3D che sceglierai, in modo da poterli spostare e orientare a piacimento.

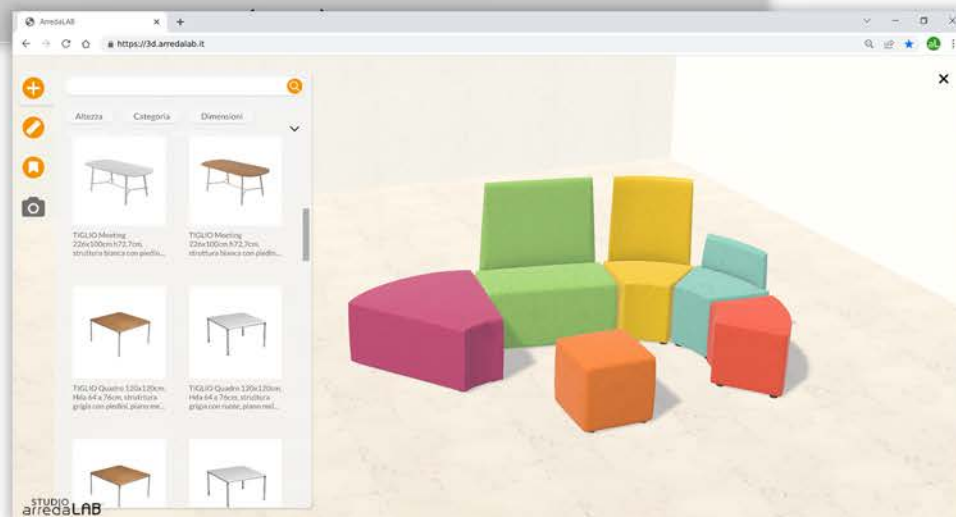
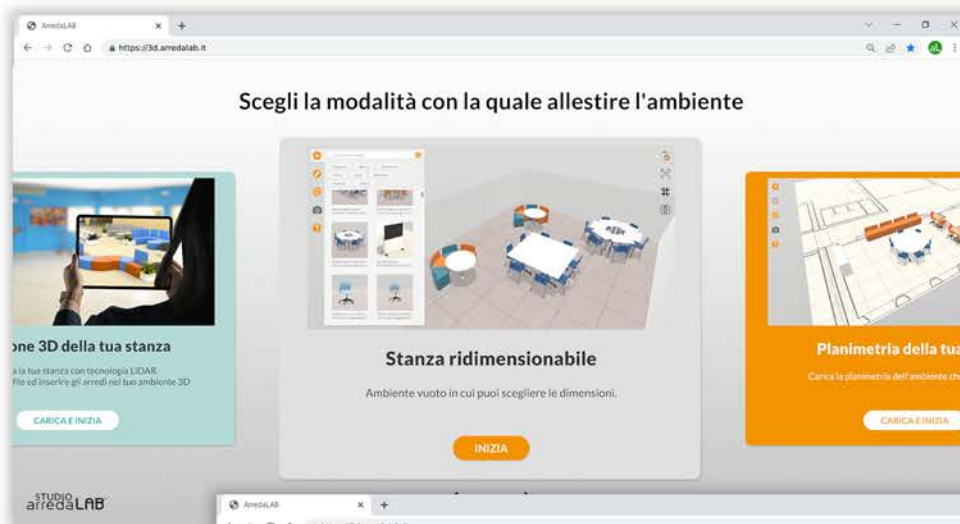



Hai un file 3d del tuo ambiente?

Se hai un file 3D con estensione **.glb** del tuo ambiente puoi caricarlo sul sistema online e inserire i prodotti arredaLAB® direttamente all'interno dello spazio.

Il tuo smartphone è dotato di tecnologia LiDAR?

Effettua una scansione LiDAR dell'ambiente da arredare e carica sul portale dal computer, potrai inserire gli arredi nello spazio 3D.

Progettare è facile!

1. Scegli la modalità che preferisci tra quelle disponibili: stanza ridimensionabile, planimetria o file 3d.
2. Utilizza i filtri e le categorie per selezionare i prodotti di cui hai bisogno e inseriscili nell'ambiente.
3. Crea composizioni, controlla gli ingombri e scegli la disposizione che preferisci.
4. Genera la distinta e verifica in tempo reale l'investimento.
5. Salva il tuo progetto, scatta delle istantanee e condividilo con chi vuoi.



Ambiente *laboratorio*



obiettivo

La scuola è anche luogo del fare e del progettare. Nei laboratori trovano posto esigenze specifiche per diversi insegnamenti, con postazioni ampie e facili da spostare.



Prodotti

In un laboratorio trovano posto tante esigenze diverse, sia didattiche che di condivisione del lavoro. Postazioni alte e basse, con ruote e piani sia fissi che ribaltabili garantiscono il massimo della flessibilità in questi ambienti.

- Tavolo Tiglio con piano fisso
- Tavolo Tiglio con piano ribaltabile
- Seduta Betulla

Tiglio

con piano fisso



Il piano di lavoro

- Spessore: 22mm
- Materiale piano: Truciolare nobilitato
- Materiale rivestimento: Melamina
- Rivestimento: Bianco, goffatura fine
- Bordo: ABS spessore 2mm, colore bianco, raggiato 2mm

La struttura

- Gambe dotate di ruote con freno oppure piedini fissi
- Struttura nera o grigia
- Altezza M5 o M6

Ideale per gruppi di lavoro

I tavoli Tiglio rappresentano la soluzione ideale sia per l'uso in classe che per quello laboratoriale. Possono essere utilizzati anche come workstation per i docenti.





Un tavolo versatile

La sua modularità lo rende ideale per creare isole di lavoro o discussione per gruppi anche numerosi. Con le sue dimensioni di 70, 90, 140, 160 e 180cm in profondità e larghezza è facile configurare isole per ogni esigenza. Di seguito sono disponibili delle configurazioni ordinabili direttamente con i rispettivi codici.

K-2T.ML.F+4SD.ST.140160

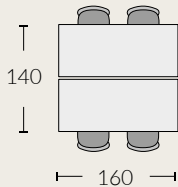

K-2T.ML.F+4SD.ST.140180

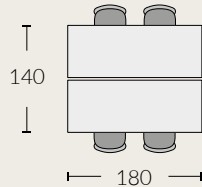

K-2T.ML.F+6SD.ST.D180

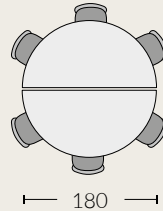

K-2T.ML.F+4SD.ST.180180

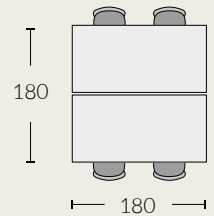

K-4T.ML.F+8SD.ST.D180320

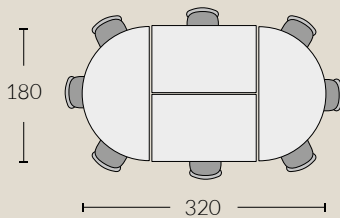

K-4T.ML.F+10SD.ST.D180360

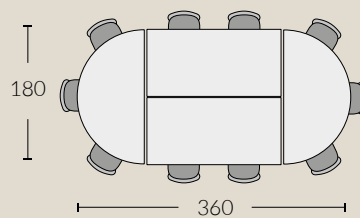

K-4T.ML.F+8SD.ST.180360

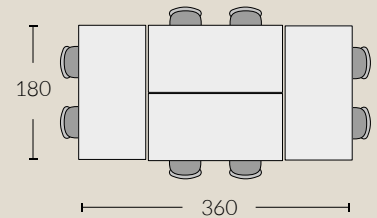

K-4T.ML.F+6SD.ST.140360

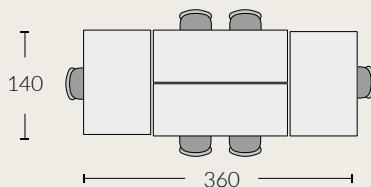

K-4T.ML.F+8SD.ST.160300

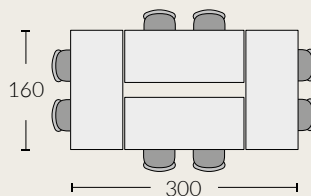

K-4T.ML.F+8SD.ST.180320

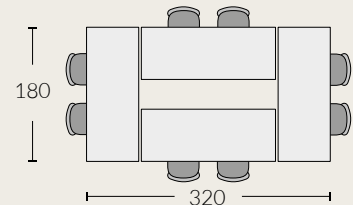

Workstation

Gli accessori consentono di realizzare una postazione completa mantenendo il pavimento ed il piano liberi dai cavi.

Accessori



Ganci

Permettono di allineare e fissare tra loro i tavoli quando affiancati o disposti a gruppi. Consentono di avere piani di lavoro ampi e livellati.

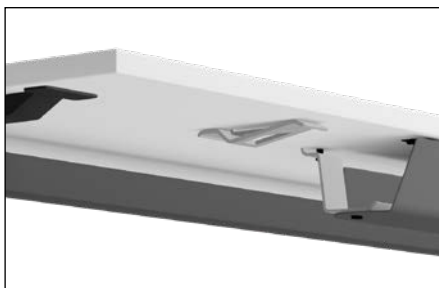

Clip Passacavi

Consentono di fissare i cavi al di sotto del piano di lavoro.



Supporto Monitor

Supporto regolabile dotato di attacco VESA 7,5x7,5cm oppure 10x10cm. È fissato sulla parte inferiore del tavolo e consente di mantenere il piano di lavoro libero. Non necessita di essere fissato per mantenere la posizione desiderata.

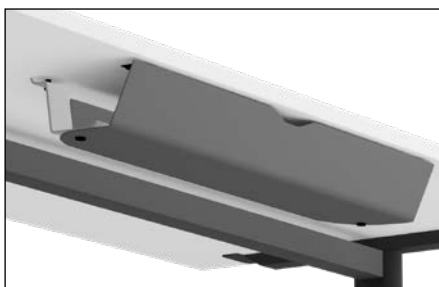

Marsupio

Consente di alloggiare cavi e multipresa per l'elettrificazione del tavolo: è dotato di un comodo sistema di sgancio dal piano in modo da renderlo, all'occorrenza, facilmente accessibile.



Colonna di cablaggio

Consente il passaggio dei cavi elettrici e di rete dal pavimento fino al sottopiano, dove possono essere collocati nel marsupio.

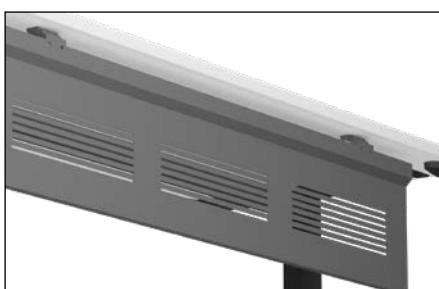

Modesty Panel

Schermo la parte frontale del tavolo per coprire, in parte, la seduta.

Codici prodotto

	TIGLIO con piano FISSO e struttura con piedini										
	T.ML.M.F.14090.M6fN.BB	T.ML.M.F.18090.M6fN.BB	T.ML.M.F.180R90.M6fN.BB	T.ML.M.F.16070.M6fN.BB	T.ML.M.F.18070.M6fN.BB	T.ML.M.F.16070.M6HfGC.BB	T.ML.M.F.16070.M6fGC.BB	T.ML.M.F.16070.M5fGC.BB	T.ML.M.F.18070.M6HfGC.BB	T.ML.M.F.18070.M5fGC.BB	T.ML.M.F.18070.M6fGC.BB
Dimensioni massime (cm)	140x90	180x90	180xR90	160x69,5	180x69,5	160x69,5	160x69,5	160x69,5	180x69,5	180x69,5	180x69,5
Altezza del piano con gambe M5 con piedini (cm)								72,2		72,2	
Altezza del piano con gambe M6 con piedini (cm)	77,7	77,7	77,7	77,7	77,7	106	77,7		106		77,7
Colore della struttura	Nero					Grigio					
Ganci per unione dei tavoli	Opzionale Codice OPZ.GNC2.N										
Clip aggiuntive ferma-cavi	Opzionale Codice T.OPZ.CLIP										
Braccio Supporto Monitor	Opzionale Codice T.OPZ.PMON32										
Marsupio per cablaggi*	Opzionale Codici:T.OPZ.MRSP65.N e T.OPZ.MRSP65.N-12										
Colonna di gestione del cablaggio da terra	Opzionale										
Modesty Panel*	ND	Opzionale Codice T.OPZ.MOD-PNL									

	TIGLIO con piano FISSO e struttura con ruote						
	T.ML.M.F.16070.M6rGC.BB	T.ML.M.F.16070.M6rN.BB	T.ML.M.F.16070.M5rGC.BB	T.ML.M.F.18070.M6HrGC.BB	T.ML.M.F.18070.M5rGC.BB	T.ML.M.F.18070.M6rGC.BB	T.ML.M.F.18070.M6rN.BB
Dimensioni massime (cm)	160x69,5	160x69,5	160x69,5	180x69,5	180x69,5	180x69,5	180x69,5
Altezza del piano con gambe M5 con ruote (cm)			72,2		72,2		
Altezza del piano con gambe M6 con ruote (cm)	77,7	77,7		77,7		77,7	77,7
Colore della struttura	Nero		Grigio				Nero
Ganci per unione dei tavoli	Opzionale Codice OPZ.GNC2.N						
Clip aggiuntive ferma-cavi	Opzionale Codice T.OPZ.CLIP						
Braccio Supporto Monitor	Opzionale Codice T.OPZ.PMON32						
Marsupio per cablaggi*	Opzionale Codici:T.OPZ.MRSP65.N e T.OPZ.MRSP65.N-12						
Colonna di gestione del cablaggio da terra	Opzionale						
Modesty Panel*	Opzionale Codice T.OPZ.MOD-PNL						

* Il marsupio non è compatibile con il modesty panel

Tiglio

con piano ribaltabile

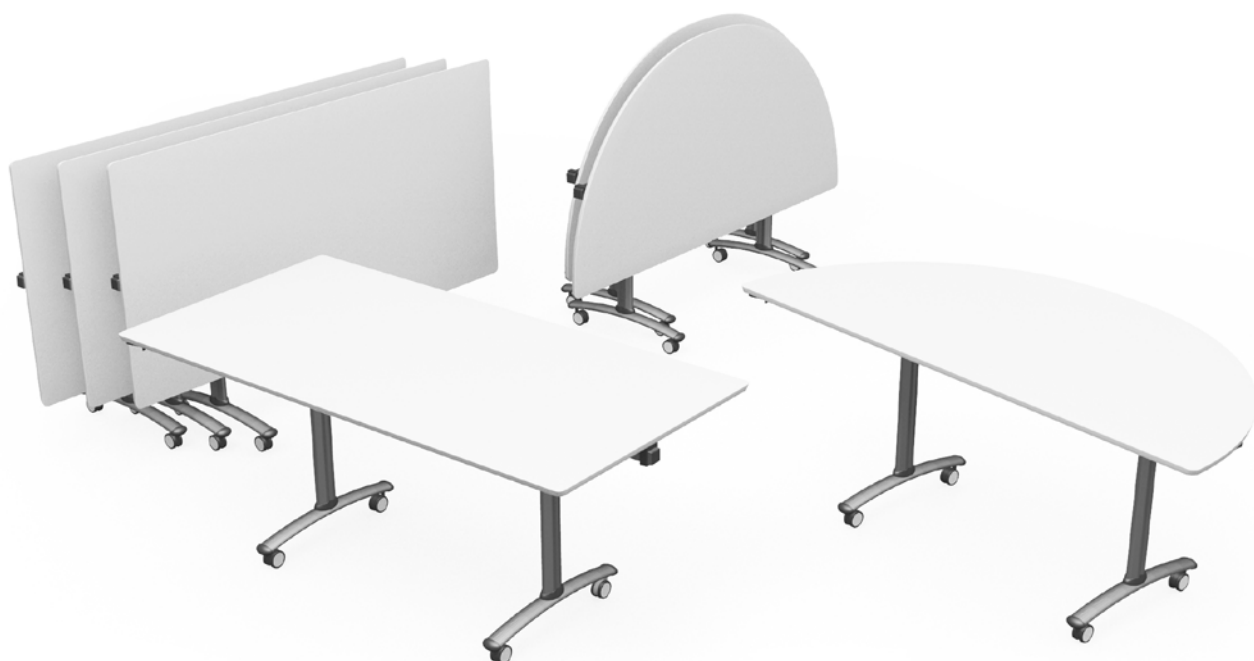

Il piano di lavoro

- Spessore: 22mm
- Materiale piano: Truciolare nobilitato
- Materiale rivestimento: Melamina
- Rivestimento: Bianco, goffatura fine
- Bordo: ABS spessore 2mm, colore bianco, raggato 2mm

La struttura

- Gambe dotate di ruote con freno
- Struttura nera o grigia
- Altezza M5 o M6

La rimodulazione degli spazi semplificata

I tavoli Tiglio con piano ribaltabile sono caratterizzati dalla struttura che permette di ribaltare il piano con semplicità ed in sicurezza: in questo modo possono essere accostati tra loro e liberare spazio nella stanza.





Ampi piani di lavoro

La sua modularità lo rende ideale per creare isole di lavoro o discussione per gruppi anche numerosi. Con le sue dimensioni di 70, 90, 140, 160 e 180cm in profondità e larghezza è facile configurare isole per ogni esigenza.

I modelli semicerchio e rettangolo, con profondità 90cm, offrono un grande piano di lavoro. Grazie alle gambe non posizionate in testa al tavolo possono ospitare più persone sfruttando ogni lato del tavolo.

K-2T.ML.RB+4SD.ST.140160

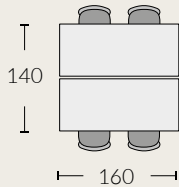

K-2T.ML.RB+4SD.ST.140180

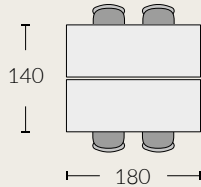

K-2T.ML.RB+6SD.ST.D180

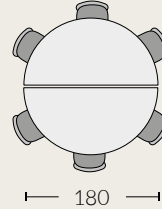

K-2T.ML.RB+8SD.ST.180180

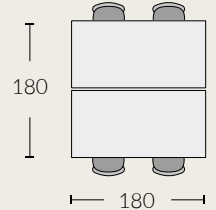

K-4T.ML.RB+8SD.ST.D180320

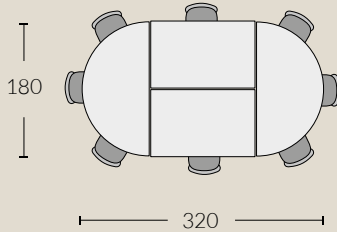

K-3T.ML.RB+8SD.ST.D180270

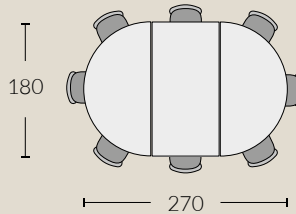

K-4T.ML.RB+10SD.ST.D180360

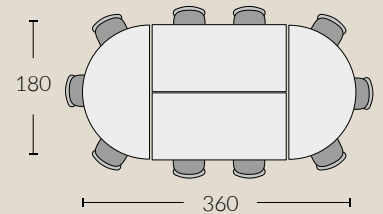

K-4T.ML.RB+6SD.ST.140360

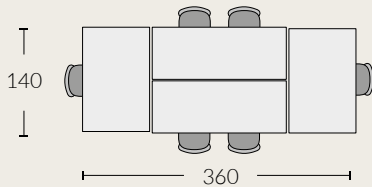

K-4T.ML.RB+8SD.ST.160300

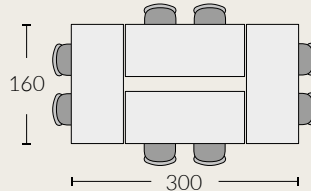

K-4T.ML.RB+8SD.ST.180320

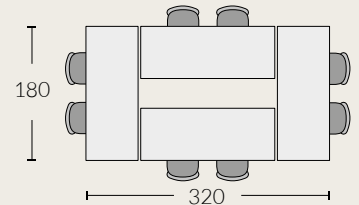

Accessori



Lavorare agilmente

Gli accessori consentono di formare e spostare facilmente le isole di lavoro, mantenendo i piani ordinati.



Ganci

Permettono di allineare e fissare tra loro i tavoli quando affiancati o disposti a gruppi. Consentono di avere piani di lavoro ampi e complanari in ogni punto della stanza, compensando piccoli dislivelli del pavimento..

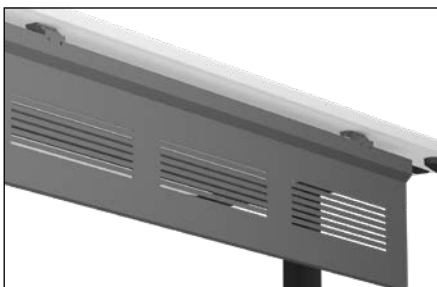

Modesty Panel

Scherma la parte frontale del tavolo per coprire, in parte, la seduta. Quando il piano è ribaltato si allinea ad esso, senza occupare spazio.

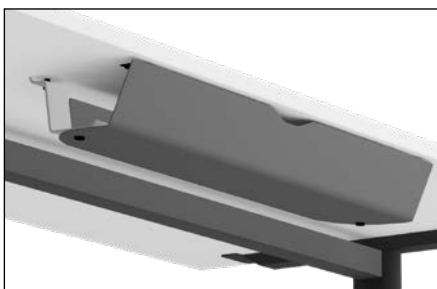

Marsupio

Consente di alloggiare cavi e multipresa per l'elettrificazione del tavolo: è dotato di un comodo sistema di sgancio dal piano in modo da renderlo, all'occorrenza, facilmente accessibile. Consente di mantenere ordinati i cavi quando si sposta il tavolo.

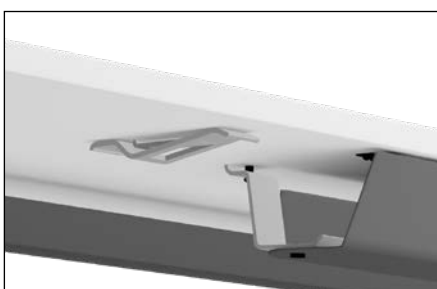

Clip Passacavi

Consentono di fissare i cavi al di sotto del piano, abbinati al marsupio consentono di avere postazioni di lavoro facili da spostare.

Codici prodotto

	TIGLIO con piano RIBALTABILE e struttura ruote										
	T.ML.M.I.RB.14090.M6rN.BB	T.ML.M.I.RB.18090.M6rN.BB	T.ML.M.I.RB.180R90.M6rN.BB	T.ML.M.I.RB.16070.M6rN.BB	T.ML.M.I.RB.18070.M6rN.BB	T.ML.M.I.RB.16070.M5rGC.BB	T.ML.M.I.RB.16070.M6HrGC.BB	T.ML.M.I.RB.16070.M6rGC.BB	T.ML.M.I.RB.18070.M5rGC.BB	T.ML.M.I.RB.18070.M6HrGC.BB	T.ML.M.I.RB.18070.M6rGC.BB
Dimensioni massime (cm)	140x90	180x90	180xR90	160x70	180x70	160x70	160x70	160x70	180x70	180x70	180x70
Altezza del piano con gambe M5 con ruote						72,2			72,2		
Altezza del piano con gambe M6 con ruote	77,7	77,7	77,7	77,7	77,7		106	77,7		106	77,7
Colore della struttura	Nero					Grigio					
Ganci per unione dei tavoli Codice T.OPZ.GNC2.N	Opzionale										
Clip aggiuntive ferma-cavi Codice T.OPZ.CLIP	Opzionale										
Marsupio per cablaggi* T.OPZ.MRSP65.N T.OPZ.MRSP65.N-12	Opzionale										
Colonna di gestione del cablaggio da terra	Opzionale										
Modesty Panel* Codice T.OPZ.MOD-PNL	ND	Opzionale									

* Il marsupio non è compatibile con il modesty panel

Betulla



Caratteristiche

- Struttura girevole con 5 razze a 5 ruote
- Altezza regolabile con pompa a gas con leva posta sotto alla seduta
- Seduta e schienale imbottiti e rivestiti con tessuto ignifugo
- Braccioli regolabili in altezza

Ergonomica e confortevole

Betulla è ideale per ogni ambiente che richiede qualità del prodotto e comodità, con un'attenzione particolare alla corretta postura. La seduta è indicata per laboratori, aree ufficio e sale riunioni.

Codice prodotto

Betulla	
Codice	SD.GIROGAS.5r.N.N
Base con ruote o piedini	Ruote
Poggiagomiti	SI
Colore della seduta e del sedile	Nero
Colore della struttura	Nero
Ingombro massimo (cm)	diametro 70
Altezza della seduta (cm)	da 43 a 56 (M5-M6-M7)

Ambiente *laboratorio*



obiettivo

I laboratori possono ospitare tante attività diverse e per farlo l'arredo deve essere funzionale e versatile. Nei laboratori sono necessarie postazioni per il lavoro individuale e per quello di gruppo.



Prodotti

Nei laboratori i tavoli sono pensati per ospitare tante attività diverse, da quelle artistiche a quelle legate alla robotica e al tinkering.

I piani sono ampi e dotati di ruote e spondine smontabili, per il massimo della flessibilità

- Tavolo Creo
- Tavolo Creo L
- Tavolo Tiglio Forma



Il piano

- Spessore: 22mm
- Materiale piano: Truciolare nobilitato
- Materiale rivestimento: Melamina con trattamento ignifugo
- Rivestimento: Bianco con goffratura fine e rovere
- Bordo: ABS spessore 2mm, raggiato 2mm

La struttura

- Strutture con gambe regolabili in altezza da 64 a 82cm
- Ruote a scomparsa con sistema Push/Pull
- Spondine smontabili

Coding anche per i più piccoli

Da tavolo da laboratorio per coding, robotica e tinkering si può trasformare in tavolo per il lavoro di gruppo e la condivisione.

Le sue spondine sono smontabili e riagganciabili sotto al piano così da poter avere un piano libero e disponibile per altri tipi di attività.

L'operazione è facile, rapida, e non richiede alcun attrezzo specifico.

Il piano è il colore bianco, le spondine finitura rovere, materiale superficiale ad alta resistenza per ogni tipo di utilizzo.



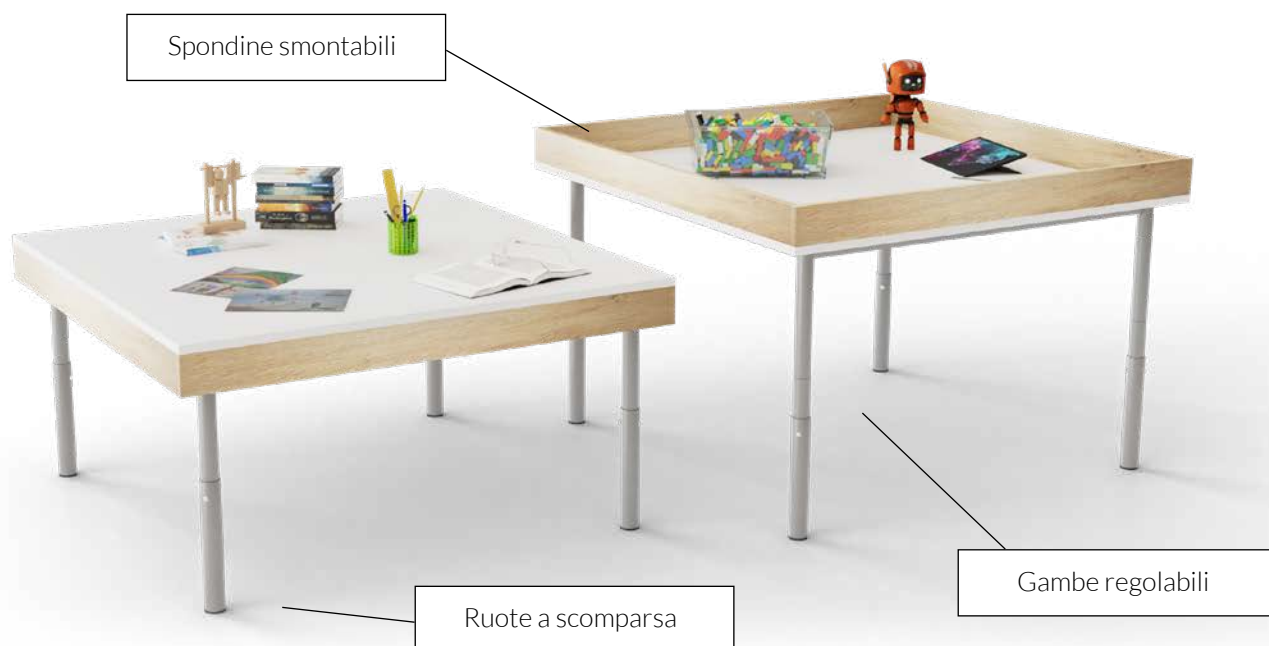

Adatto a tutti i contesti

È possibile configurare l'altezza in funzione al contesto: da 64cm, altezza adatta all'utilizzo nelle prime classi della Primaria, fino a 82cm, configurazione indispensabile se il tavolo viene utilizzato nelle ultime classi della Secondaria di secondo grado.

Facile da spostare

Grazie alle due ruote push&pull, azionabili mediante sollevamento del piano, è possibile spostare facilmente il tavolo. Nel corso dell'utilizzo le ruote sono alloggiati nella loro sede, rendendo il tavolo stabile e sicuro.



Codici prodotto

T.RBT.M.130130.MxfGC.BRV con piedini
 T.RBT.M.130130.MxrGC.BRV con ruote



Creo L

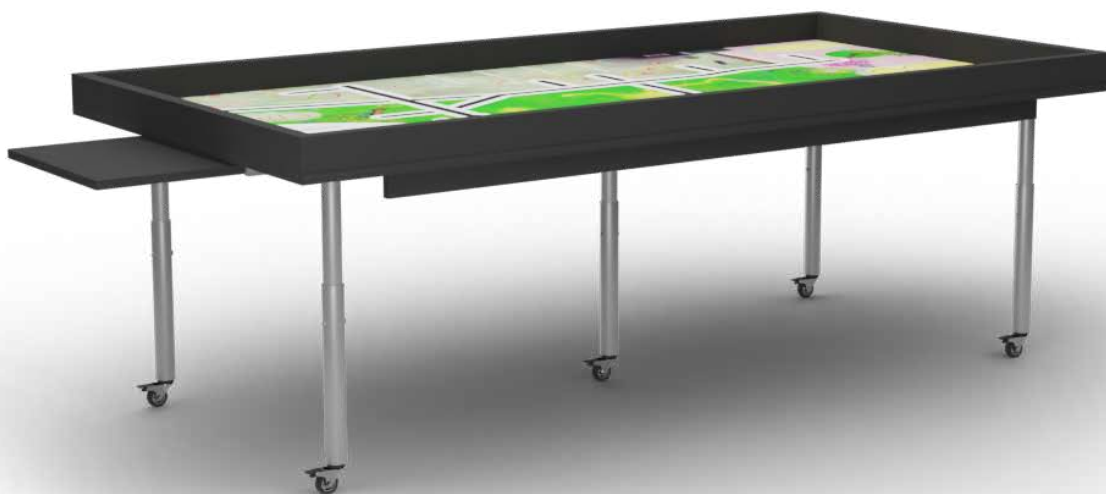

Il piano

- Spessore: 22mm
- Materiale piano: Truciolare nobilitato
- Materiale rivestimento: Melamina
- Rivestimento: Nero opaco
- Bordo: ABS spessore 2mm, raggato 2mm

La struttura

- Altezza regolabile: Min 53 (M4) Max 76 (M6)
- Ruote con freno

Progettato per le competizioni

FIRST® LEGO® League e MakeX*

Il tavolo Creo L è realizzato secondo le indicazioni ufficiali per le competizioni di robotica educativa First® Lego® League e MakeX : la miglior soluzione per allenarsi e competere nelle gare di robotica educativa.



*FIRST® (marchio registrato di For Inspiration and Recognition of Science and Technology), LEGO® (marchio registrato di LEGO Group) e MakeX.

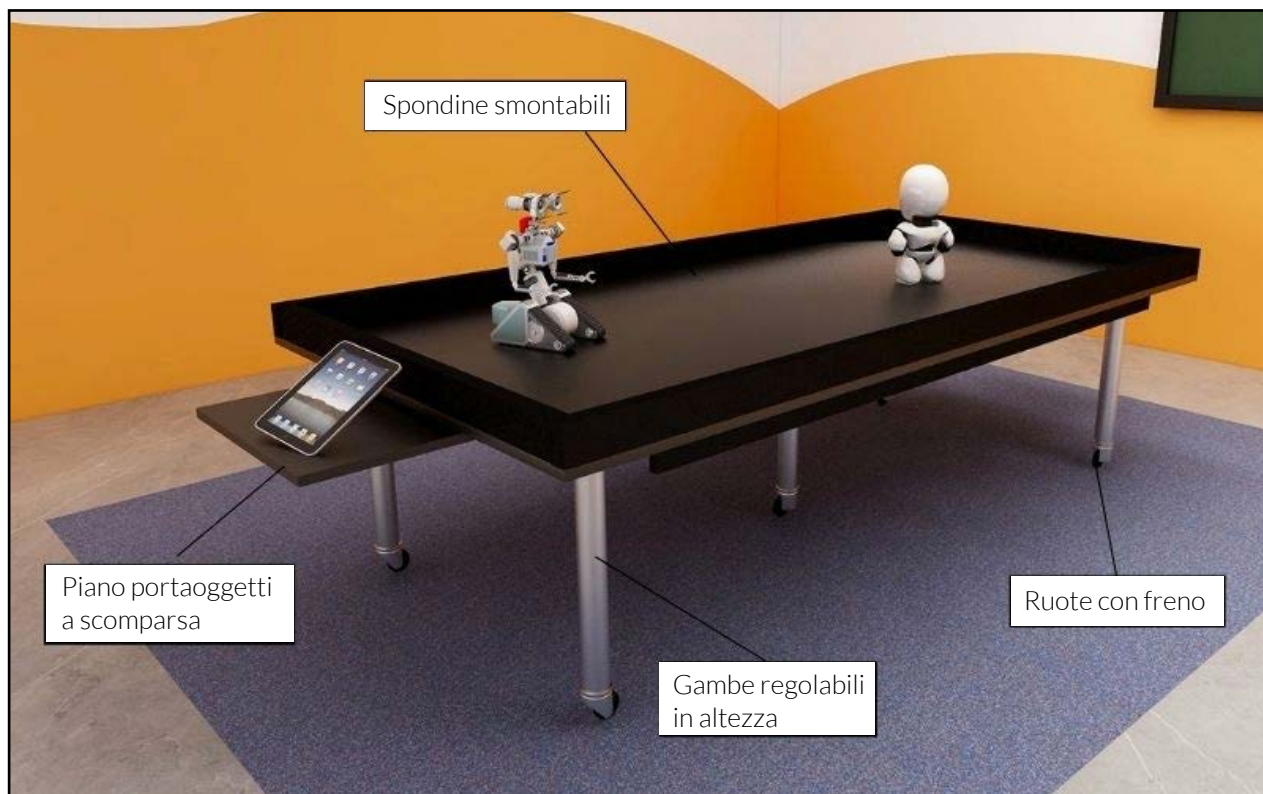

Adatto a tutti i contesti

È possibile configurare l'altezza in funzione al contesto: da 53cm, altezza adatta all'utilizzo nelle prime classi della Primaria, fino a 76cm, configurazione indispensabile se il tavolo viene utilizzato nelle ultime classi della Secondaria di secondo grado.



Facile da spostare

Grazie alle ruote in metallo ad alto scorrimento è possibile movimentare il tavolo in maniera semplice e agile. Le ruote possono essere frenate per dare stabilità ed evitare gli spostamenti accidentali.



Spazio in più

Le mensole a scomparsa consentono di avere a disposizione uno spazio aggiuntivo per riporre strumenti di lavoro o componenti utili alla competizione.

Spazio alla creatività

Le spondine fissate al piano sono smontabili in pochi semplici passaggi per trasformare il tavolo in un'ampia superficie da utilizzare per molteplici attività.

L'operazione è semplice e rapida, non richiede alcun attrezzo ed è alla portata di tutti, anche dei più piccoli.

Il piano è di colore nero opaco, materiale superficiale ad alta resistenza per ogni tipo di utilizzo.

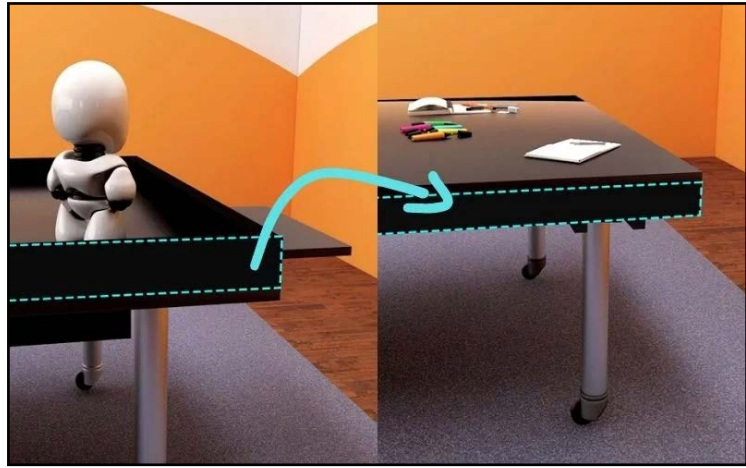

Codice prodotto

Tavolo Creo L: T.RBTL.236125.MXfN.N

Tiglio Forma



Il piano

- Spessore: 22mm
- Materiale piano: Truciolare nobilitato
- Materiale rivestimento: Melamina
- Rivestimento: Bianco con goffatura fine o rovere
- Bordo: ABS spessore 2mm, raggiato 2mm

La struttura

- Strutture alte, basse o regolabili in altezza
- Ruote a scomparsa con sistema Push/Pull opzionali

Tutte le forme possibili

Quadrati e rettangolari

Anche con forme semplici e lineari è possibile ottenere tante combinazioni interessanti. Ai due tavoli quadrati se ne affianca uno rettangolare più piccolo, che può essere utilizzato per comporre isole modulari.

Dimensioni dei piani (cm):

- 120x120
- 160x160
- 60x80 (su ordinazione)

Altezza regolabile (cm):

- Min 64 (M4)
- Max 82 (M7)



Circolari

Perfetti per formare delle piccole aree informali di incontro o di lavoro, abbinati a sedute morbide o sgabelli alti. Sono disponibili sia con struttura bassa che alta, con i piani in colore bianco o rovere.

Dimensioni dei piani (cm):

- Diametro 75
- Diametro 100

Altezza (cm):

- 48
- 71,2



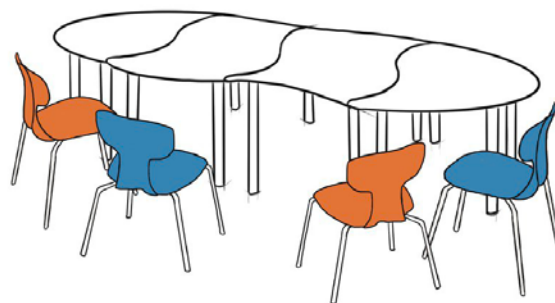
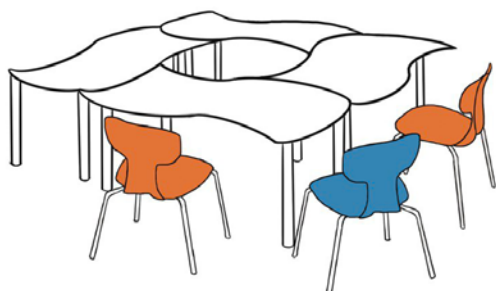
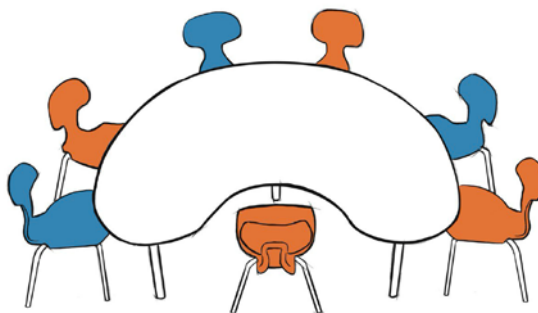
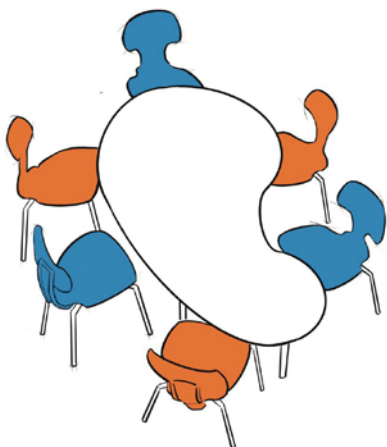

Linea Forma

Per ogni situazione che richiede tavoli speciali, di forma curvilinea, irregolare o fuori standard, i tavoli Tiglio Forma sono la soluzione. Questi tavoli speciali possono essere progettati su misura, partendo da una specifica idea o esigenza combinando le caratteristiche dei piani e delle strutture illustrate sopra.



Codici prodotto

	Tiglio Forma con 4 gambe regolabili in altezza		
Con 4 piedini	T.ML.M.8060.MXfGC.BB T.ML.M.8060.MXfGC.RVRV	T.ML.M.120120.MXfGC.BB T.ML.M.120120.MXfGC.RVRV	T.ML.M.160160.MXfGC.BB T.ML.M.160160.MXfGC.RVRV
Con 2 piedini e 2 ruote push pull	T.ML.M.8060.MXrGC.BB T.ML.M.8060.MXrGC.RVRV	T.ML.M.120120.MXrGC.BB T.ML.M.120120.MXrGC.RVRV	T.ML.M.160160.MXrGC.BB T.ML.M.160160.MXrGC.RVRV
Dimensioni massime (cm)	80x60*	120x120	160x160
Altezza del piano (cm)	Regolabile: Min 64 (M4) Max 82 (M7)		
Spessore del piano (cm)	2,2		
Materiale del piano	Truciolare nobilitato		
Materiale del rivestimento	Melamina		
Colore e finitura del rivestimento	Bianco (.BB) o Rovere (.RVRV)		
Profilo del bordo	ABS spessore 2mm colore bianco, raggato 2 spigoli e bordi		

	Tiglio Forma con struttura centrale ad altezza fissa				
Con 4 piedini	T.ML.M.d75.h48.BB T.ML.M.d75.h48.RVRV	T.ML.M.d100.h48.BB T.ML.M.d75.h48.RVRV	T.ML.M.d75.h71.BB T.ML.M.d75.h71.RVRV	T.ML.M.d100.h71.BB T.ML.M.d75.h71.RVRV	T.ML.M.675x700.h71.RVRV T.ML.M.675x700.h71.BB
Dimensioni massime (cm)	Ø 75	Ø 100	Ø 75	Ø 100	67,5x70
Altezza del piano (cm)	48		71,2		
Spessore del piano (cm)	2,2				
Materiale del piano	Truciolare nobilitato				
Materiale del rivestimento	Melamina				
Colore e finitura del rivestimento	Bianco (.BB) o Rovere (.RVRV)				
Profilo del bordo	ABS spessore 2mm colore bianco, raggato 2 spigoli e bordi				

* Disponibile per grandi lotti

Ambiente *classe*



obiettivo

La classe cambia assetto e si adatta ad una nuova metodologia didattica, non più basata solo sulla didattica frontale. L'arredo asseconda questa esigenza con postazioni facili da combinare e spostare.



Prodotti

I tavoli per la didattica in classe sono postazioni utilizzabili sia individualmente che in gruppo, con piani ampi e comodi per tutte le attività didattiche.

Sono studiati con un occhio di riguardo per ergonomia e criteri dimensionali adatti alle diverse età.

- Tavolo Pino
- Seduta Giglio
- Tavolo Rovere
- Tavoli Pino C

Pino



Il piano

- Dimensioni: 76x56cm
- Spessore: 22mm
- Materiale piano: Truciolare nobilitato
- Materiale rivestimento: Melamina
- Finitura rivestimento: Goffratura fine
- Bordo: ABS spessore 2mm, raggiato 2mm

La struttura

- Strutture M5, M6 o regolabili in altezza
- Ruote a scomparsa con sistema Push/Pull opzionali

Una forma unica

Con le sue generose dimensioni (76cm in larghezza e 56cm in profondità) ed il sottobanco in metallo, il tavolo Pino è ideale per l'utilizzo non solo con libri e quaderni, ma anche con notebook e tablet. Il piano presenta, nella parte frontale, una parte rientrante studiata per garantire comodità ed ergonomia.



Comodo e versatile

La sua particolare forma consente di disporlo in tante configurazioni, ottimizzando al contempo gli spazi. Il tavolo centrale consente di formare isole di lavoro con un punto di corrente e un piano di appoggio aggiuntivo.

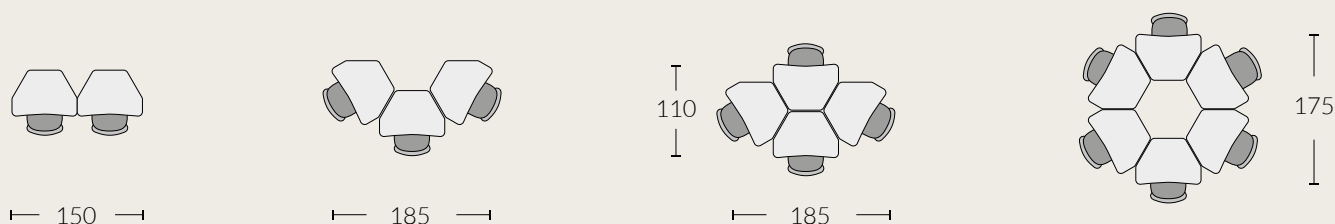

Altezze adatte per ogni età

Il tavolo Pino è configurabile con gambe di diverse altezze in colore grigio semilucido. È disponibile anche il set di gambe ad altezza regolabile, da M4 (64cm) a M7 (82cm) : tali altezze sono definite sulla base della normativa UNI-EN 1729-1. Ogni kit comprende 4 gambe, di cui due con piedini fissi e due con piedini regolabili: questa caratteristica permette di adattare il piano anche su superfici leggermente sconnesse, in modo da garantire sempre la miglior stabilità.



Codici composizioni

Codice	Descrizione
K-TRP6ARAR+SD6GKAR.M5	COMPOSIZIONI 6 PINO trapezio, H 71cm, gambe grigie con piedini, piano in melamina arancione con bordo arancione e 6 GINKGO h43cm, struttura grigia, seduta arancione
K-TRP6ARAR+SD6GKAR.M6	COMPOSIZIONI 6 PINO trapezio, H 76cm, gambe grigie con piedini, piano in melamina arancione con bordo arancione e 6 GINKGO h46cm, struttura grigia, seduta arancione
K-TRP6BAR+SD6GKAR.M5	COMPOSIZIONI 6 PINO trapezio, H 71cm, gambe grigie con piedini, piano in melamina bianco con bordo arancione e 6 GINKGO h43cm, struttura grigia, seduta arancione
K-TRP6BAR+SD6GKAR.M6	COMPOSIZIONI 6 PINO trapezio, H 76cm, gambe grigie con piedini, piano in melamina bianco con bordo arancione e 6 GINKGO h46cm, struttura grigia, seduta arancione
K-TRP6BBL+SD6GKBL.M5	COMPOSIZIONI 6 PINO trapezio, H 71cm, gambe grigie con piedini, piano in melamina bianco con bordo blu e 6 GINKGO h43cm, struttura grigia, seduta blu
K-TRP6BBL+SD6GKBL.M6	COMPOSIZIONI 6 PINO trapezio, H 76cm, gambe grigie con piedini, piano in melamina bianco con bordo blu e 6 GINKGO h46cm, struttura grigia, seduta blu
K-TRP6LBL+SD6GKBL.M5	COMPOSIZIONI 6 PINO trapezio, H 71cm, gambe grigie con piedini, piano in melamina blu con bordo blu e 6 GINKGO h43cm, struttura grigia, seduta blu
K-TRP6LBL+SD6GKBL.M6	COMPOSIZIONI 6 PINO trapezio, H 76cm, gambe grigie con piedini, piano in melamina blu con bordo blu e 6 GINKGO h46cm, struttura grigia, seduta blu

Una nuova didattica

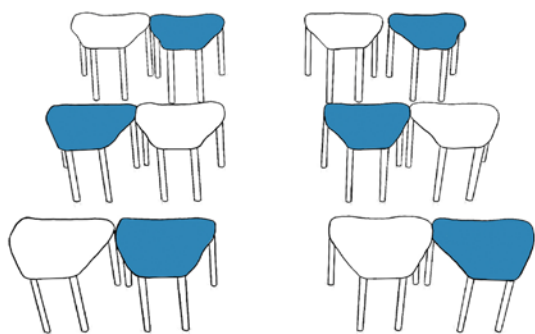

Didattica frontale

Ogni Pino occupa in larghezza 76cm, poco più di un tradizionale tavolo rettangolare, quindi permette di ottimizzare gli spazi.

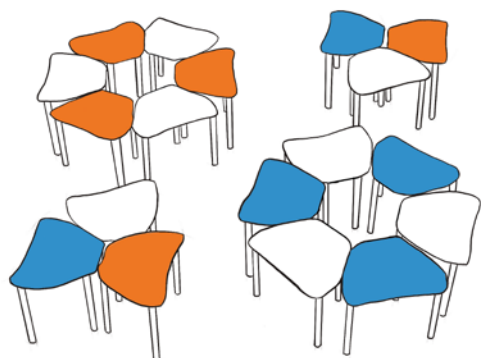

Lavoro di gruppo

Le isole formate dai tavoli hanno diametro 1,85m, con la profondità utile di ogni piano di 57cm.

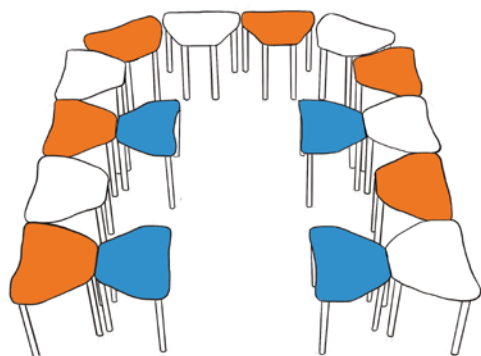

Confronto

La forma del piano consente diverse soluzioni e disposizioni anche in un'ottica di dibattito e confronto.



Accessori



Ganci

Permettono di allineare e fissare tra loro i tavoli quando affiancati o disposti a gruppi. Consentono di avere piani di lavoro ampi e complanari in ogni punto della stanza, compensando piccoli dislivelli del pavimento..



Sottobanco

Il pratico accessorio per alloggiare libri e quaderni mantenendo il piano libero.

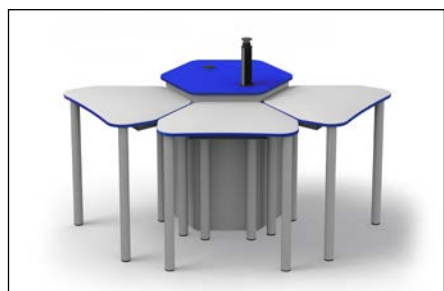

Tavolo centrale

Le isole composte dai Pino possono essere completate con i tavoli centrali regolabili T.CLE.ESARG o con contenitore chiuso e prese di corrente T.CLE.ESACA.B



Codici prodotto

	Pino con gambe fisse									
	T.TRP.M.M5fGC.ARAR	T.TRP.M.M5fGC.BAR	T.TRPM.M5fGC.BB	T.TRP.M.M5fGC.BBL	T.TRP.M.M5fGC.BLBL	T.TRP.M.M6fGC.ARAR	T.TRP.M.M6fGC.BAR	T.TRPM.M6fGC.BB	T.TRP.M.M6fGC.BBL	T.TRP.M.M6fGC.BLBL
Dimensioni massime (cm)	76x58,5									
Altezza del piano (cm)	71 (M5)					76 (M6)				
Colore della struttura	Grigio									
Colore del bordo	Arancio	Bianco	Bianco	Bianco	Blu	Arancio	Bianco	Bianco	Bianco	Blu
Colore del piano	Arancio		Bianco	Blu		Arancio		Bianco	Blu	
Appoggio a terra	2 piedini regolabili, 2 fissi									
Ganci per unione dei tavoli	Opzionale Codice T.OPZ.GNC2.N									
Sottobanco portalibri	Opzionale Codice T.TRP.OPZ.STB1 o T.TRP.OPZ.STB6 (kit da 6 pezzi)									
Tavolo centrale per composizione a 6	Opzionale (v. Pino C)									

	Pino con gambe regolabili in altezza									
	T.TRP.M.MXfGC.ARAR	T.TRP.M.MXfGC.BAR	T.TRPM.MXfGC.BB	T.TRP.M.MXfGC.BBL	T.TRP.M.MXfGC.BLBL	T.TRP.M.MXrGC.ARAR	T.TRP.M.MXrGC.BAR	T.TRPM.MXrGC.BB	T.TRP.M.MXrGC.BBL	T.TRP.M.MXrGC.BLBL
Dimensioni massime (cm)	76x58,5									
Altezza del piano (cm)	regolabile da 64 a 82 (da M4 a M7)									
Colore della struttura	Grigio									
Colore del bordo	Arancio	Bianco	Bianco	Bianco	Blu	Arancio	Bianco	Bianco	Bianco	Blu
Colore del piano	Arancio		Bianco	Blu		Arancio		Bianco	Blu	
Appoggio a terra	2 piedini regolabili, 2 fissi					2 piedini regolabili, 2 ruote sferiche push/pull				
Ganci per unione dei tavoli	Opzionale Codice T.OPZ.GNC2.N									
Sottobanco portalibri	Opzionale Codice T.TRP.OPZ.STB1 o T.TRP.OPZ.STB6 (kit da 6 pezzi)									
Tavolo centrale per composizione a 6	Opzionale (v. Pino C)									

Giglio Wood



Strutture

- Quattro gambe
- Altezza regolabile e piedini, con o senza tavoletta
- Altezza regolabile e ruote, con o senza tavoletta
- Sgabello alto

Caratteristiche

- Scocca in legno multistrato
- Maniglia integrata

Maniglia integrata

La conformazione dello schienale è caratterizzata da un'insenatura che può essere utilizzata come maniglia, rendendone molto facile lo spostamento.

Conforme alle normative

La scocca è stata disegnata per rispondere alle normative Europee (UNI EN 1729/1) per le sedie negli ambienti didattici.

I test sulla resistenza UNI EN 1729/2 richiedono delle performance di prodotto superiori allo standard: la seduta Giglio Wood ha ottenuto questa certificazione raggiungendo risultati 5 volte superiori ai criteri di resistenza richiesti dalla normativa.



Progettata per durare

La scocca delle sedute Giglio Wood è realizzata in legno multistrato, che conferisce al prodotto ottime performance fisico meccaniche come resistenza, traspirabilità e flessibilità, oltre ad essere molto durevole nel tempo.

Nella versione classica con quattro gambe, con struttura in ferro verniciato grigio, la seduta Giglio Wood ha un'altezza da terra di 46cm e risulta impilabile fino a sei unità.



Tante opzioni

Altezza regolabile

Giglio Wood è disponibile con due distinte strutture a cinque razze, in colore nero, regolabili in altezza. La versione normale è regolabile da 39 a 46,5cm, adatta per un'età dai 6 fino ai 18anni.

La versione sgabello è adatta a tavoli alti, con un'altezza regolabile da 59,6 a 84,8cm, struttura con ruote o piedini di colore nero.

Tavoletta

La tavoletta ha dimensioni di 31x56cm e può ospitare comodamente anche un notebook da 15pollici.

Può ruotare attorno alla seduta, quindi può essere utilizzata da persone destrorse o mancine senza distinzioni.

La tavoletta può essere riposta comodamente sul retro.

Ruote o piedini

Le strutture regolabili in altezza possono essere completate da ruote oppure piedini fissi.





Codici colore

- Verde Chiaro (.VC)
- Blu (.BL)
- Arancio (.AR)
- Naturale, Legno (.L)

Codici prodotto

	GIGLIO Wood 5 ruote							
	SD.FLEXW.5r.N.AR	SD.FLEXW.5r.N.BL	SD.FLEXW.5r.N.VC	SD.FLEXW.5r.N.L	SD.FLEXW.5r.TA.N.AR	SD.FLEXW.5r.TA.N.BL	SD.FLEXW.5r.TA.N.VC	SD.FLEXW.5r.TA.N.L
Dimensione tavoletta (cm)	ND				31x56			
Colore della scocca	Arancione	Blu	Verde chiaro	Legno	Arancione	Blu	Verde chiaro	Legno
Poggiagomiti	NO							
Colore della struttura	Nero							
Ingombro massimo (cm)	Diametro 68							
Altezza della seduta (cm)	da 44 a 56,5 (M5-M7)				da 42,5 a 50,5 (M5-M7)			

	GIGLIO Wood 5 piedini							
	SD.FLEXW.5f.N.AR	SD.FLEXW.5f.N.BL	SD.FLEXW.5f.N.VC	SD.FLEXW.5f.N.L	SD.FLEXW.5f.TA.N.AR	SD.FLEXW.5f.TA.N.BL	SD.FLEXW.5f.TA.N.VC	SD.FLEXW.5f.TA.N.L
Dimensione tavoletta (cm)	ND				31x56			
Colore della scocca	Arancione	Blu	Verde chiaro	Legno	Arancione	Blu	Verde chiaro	Legno
Poggiagomiti	NO							
Colore della struttura	Nero							
Ingombro massimo (cm)	Diametro 68							
Altezza della seduta (cm)	da 44 a 56,5 (M5-M7)				da 42,5 a 50,5 (M5-M7)			

	GIGLIO Wood 4 gambe			
	SD.FLEXW.4GF.M6GC.AR	SD.FLEXW.4GF.M6GC.BL	SD.FLEXW.4GF.M6GC.VC	SD.FLEXW.4GF.M6GC.L
Dimensione tavoletta (cm)	ND			
Colore della scocca	Arancione	Blu	Verde chiaro	Legno
Poggiagomiti	NO			
Colore della struttura	Grigio chiaro			
Ingombro massimo (cm)	50x48,5			
Altezza della seduta (cm)	46 (M6)			

	GIGLIO Wood 5 ruote sgabello			
	SD.FLEXW.5rH.N.AR	SD.FLEXW.5rH.N.BL	SD.FLEXW.5rH.N.VC	SD.FLEXW.5rH.N.L
Dimensione tavoletta (cm)	ND			
Colore della scocca	Arancione	Blu	Verde chiaro	Legno
Poggiagomiti	NO			
Colore della struttura	Grigio chiaro			
Ingombro massimo (cm)	50x48,5			
Altezza della seduta (cm)	da 59,6 a 84,8			

Rovere

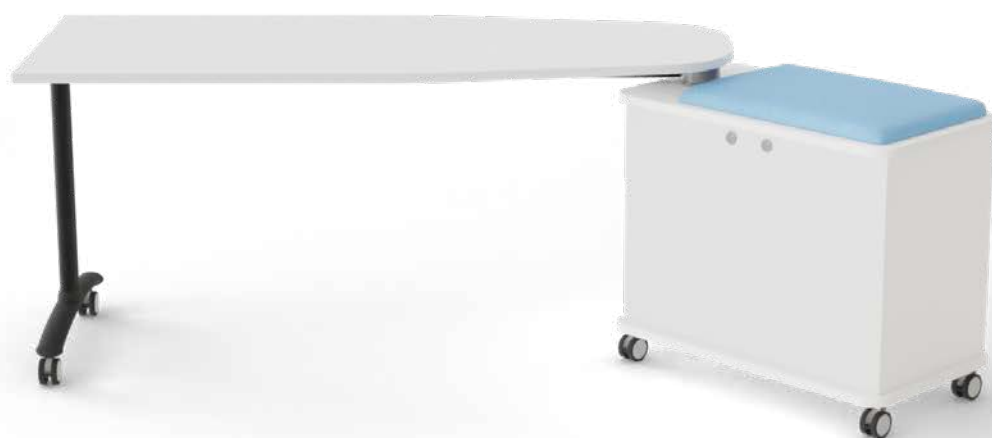

Il piano

- Dimensione: 170x70cm
- Spessore: 22mm
- Materiale piano: Truciolare nobilitato
- Materiale rivestimento: Melamina con trattamento ignifugo
- Rivestimento: Bianco con goffratura fine
- Bordo: ABS spessore 2mm, raggiato 2mm

La struttura

- Struttura simmetrica
- Ruote con freno
- Cassettiera utilizzabile come seduta

Per superare il concetto di cattedra

Rovere è il tavolo pensato per i docenti negli spazi didattici innovativi.

Al piano si affianca un mobile cassettiera dotato di ruote e ante con chiusura a chiave. Questo può essere dotato di cuscino ed essere utilizzato come seduta dall'insegnante.

Per gli spazi flessibili

Il tavolo è perfettamente simmetrico, può quindi essere utilizzato da entrambi i lati secondo necessità.

Le ruote sono tutte provviste di freno, in modo da assicurare stabilità ogni volta che si sposta il tavolo.





Per la didattica frontale

Rovere può essere utilizzato come una classica postazione per il docente durante le lezioni.



Per il lavoro di gruppo

Il cuscino sulla cassetteria offre un appoggio informale per la supervisione delle attività della classe.



Per il confronto

Spostata al centro dell'ambiente consente di moderare le attività di dibattito.

Accessori



Modesty Panel

Scherma la parte frontale del tavolo per coprire, in parte, la seduta.



Cuscino

Il cuscino opzionale è disponibile in tessuto arancione o azzurro e permette di utilizzare il mobile come seduta informale.



I cuscini per il tavolo Rovere sono disponibili in Stoffa ignifuga antivirale (.SA).
La cartella colori è disponibile a fine catalogo.

Codici prodotto

Tavolo Rovere: T.CTD.M6.M.BB

Tavolo Rovere con cuscino: T.CTD.M6.M.BB.SFT.SA.X

Modesty panel (Opzionale): T.OPZ.MOD-PNL



Pino C



Il piano

- Forma circolare o esagonale
- Spessore: 22mm
- Materiale piano: Truciolare nobilitato
- Materiale rivestimento: Melamina con trattamento ignifugo
- Rivestimento: Bianco con goffratura fine
- Bordo: ABS spessore 2mm, raggiato 2mm

La struttura

- Struttura in metallo regolabile in altezza
- Armadio contenitore con prese elettriche
- Ruote con freno
- Foro per multipresa a colonna (6cm)

Pratici piani

per le isole di lavoro

La serie Pino C è progettata per fornire dei pratici piani di appoggio al centro delle isole di lavoro formate dai tavoli Pino. I tre modelli sono pensati per adattarsi ai modelli Pino e Pino Ribaltabile.

Ogni modello è dotato di ruote ed è predisposto per il passaggio e l'organizzazione dei cavi.



Esagonale chiuso

Il piano è posto su un armadio contenitore di altezza 84cm, con apertura dall'alto, compatibile con i tavoli Pino di ogni altezza. È predisposto per il passaggio dei cavi e dotato di sei ruote alla base.

Il piano è dotato di chiusura a chiave e rientro ammortizzato per evitare la caduta accidentale.

Nel contenitore possono trovare posto gruppi di continuità e accessori per il cablaggio a torre, sia con prese di corrente che USB di vari standard.

Sono presenti, all'interno, due ripiani per altrettanti scomparti, accessibili dall'alto e comodi per riporre strumenti e oggetti per la didattica.



Esagonale regolabile

Il piano esagonale è montato su un supporto che ne consente la regolazione in altezza, è quindi adatto per l'utilizzo con tutti i tavoli della linea Pino.

Due dei cinque appoggi sono costituiti da ruote.



Circolare regolabile

Il piano circolare è montato su un supporto che ne consente la regolazione in altezza, pensato per essere utilizzato insieme ai tavoli Pino RB.

Due dei cinque appoggi sono costituiti da ruote.



Codici prodotto

	Pino C								
	T.CLE.CRCRG.M.BBL	T.CLE.CRCRG.M.BAR	T.CLE.CRCRG.M.BB	T.CLE.ESARG.M.BBL	T.CLE.ESARG.M.BAR	T.CLE.ESARG.M.BB	T.CLE.ESACA.B.TOP.M.BBL	T.CLE.ESACA.B.TOP.M.BAR	T.CLE.ESACA.B.TOP.M.BB
Colore bordo	Blu	Arancio	Bianco	Blu	Arancio	Bianco	Blu	Arancio	Bianco
Colore piano	Bianco			Bianco					
Compatibilità	Pino RB			Pino					
Ingombro massimo (cm)	62,5			69,5			73		
Altezza del piano (cm)	da 71 a 86,5 (da M5 a M7)			da 71 a 86,5 (da M5 a M7)			86 (fino M7)		
Colore struttura	Nero con gambo cromato						Bianco		
Piedini alla base	3 Ruote senza freno, 2 piedini						Ruote senza freno		

Ginkgo



Strutture

- Struttura in tubolare metallico 18mm nelle altezze:
- M5: seduta alta 43cm
- M6: seduta alta 46cm

Caratteristiche

- Scocca in polipropilene
- Leggera e impilabile
- Disponibile in colore arancio, blu e grigio chiaro

Adatta a tanti tipi di utilizzo

Ginkgo è una seduta leggera ed ergonomica, studiata e progettata secondo i riferimenti della normativa EN 1729/1 e 1729/2, con bordi arrotondati e altezze adeguate agli Istituti di Primaria e alle Secondarie.

La sagoma della posizione lombare pensata per le attività scolastiche prolungate. È realizzata in polipropilene riciclato su telaio metallico con particolare sagoma anti ribaltamento.



Colorata e versatile

Le sedute sono disponibili in 3 colori per formare l'abbinamento più adatto ad ogni ambiente.

La pratica maniglia sul retro consente anche ai più piccoli di spostarla facilmente.

La seduta è molto leggera e può essere impilata in un massimo di 6 unità.



Codici colore

- Grigio Chiaro (.GC)
- Blu (.BL)
- Arancio (.AR)

Codici prodotto

	Ginkgo	
	SD.GK.4GF.M5	SD.GK.4GF.M6
Altezza della seduta (cm)	43 (M5)	46 (M6)
Colore della scocca	Blu, Arancio, Grigio chiaro	
Composizione scocca	Plastica e Plastica riciclata	
Colore della struttura	Grigio chiaro	

Ambiente *classe*



obiettivo

L'ambiente per le attività di ogni giorno si adatta alle esigenze specifiche dell'insegnamento. Le postazioni possono essere rimodulate per attività individuali e di gruppo, sotto la supervisione del docente.



Prodotti

Le attività in classe possono essere svolte individualmente o in gruppo, con postazioni individuali facili da spostare. I tavoli impilabili garantiscono grande flessibilità dello spazio e tante possibilità per la didattica.

- Tavolo Pino R
- Tavolo Pino RB
- Seduta Salice
- Seduta Cedro
- Seduta Pioppo

Pino R

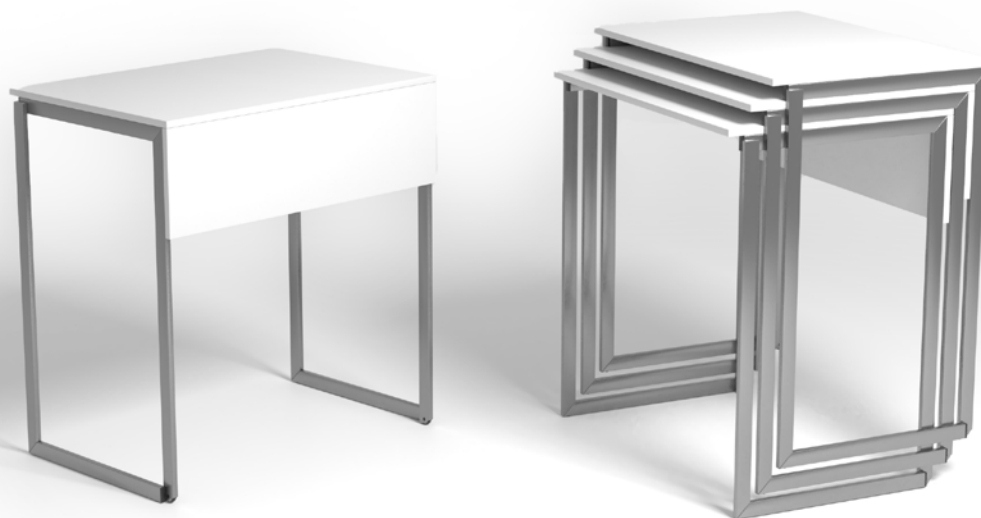

Il piano

- Dimensioni: 70x50cm o 60x50cm
- Spessore: 22mm
- Materiale piano: Truciolare nobilitato
- Materiale rivestimento: Melamina con trattamento ignifugo
- Finitura rivestimento: Goffratura fine
- Bordo: ABS spessore 2mm, raggiato 2mm

La struttura

- Altezza M5 o M6
- Impilabili fino a 4 unità
- Due ruote nella parte anteriore

Forma tradizionale carattere innovativo

Pino rettangolo è una soluzione moderna, pensata per la classi che si vogliono dotare di un prodotto dalle forme tradizionali ma con funzioni più innovative.

Le larghezze sono 70 oppure 60 cm, la profondità è 50cm.

Il pannello frontale funge da elemento di irrigidimento della struttura e conferisce al prodotto una resistenza ai test della normativa 1729.



Semplice ed efficiente

Nell'ottica di una didattica attiva e collaborativa anche un tavolo dalla semplice forma rettangolare può trovare numerose applicazioni. Con il suo ingombro ridotto è l'ideale quando gli spazi sono limitati.

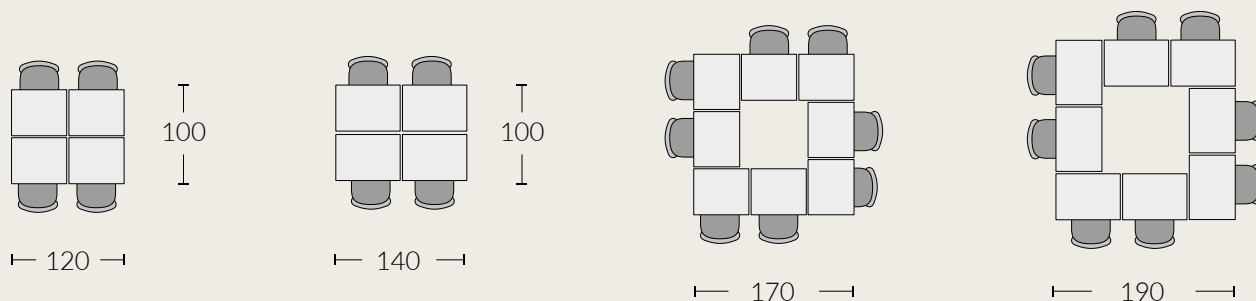

Facile da spostare e impilare

Grazie al suo peso ridotto e alla sua particolare conformazione risulta essere facilmente impilabile (fino a 4 unità).

Quando il tavolo si trova nella posizione di lavoro le ruote non toccano il pavimento quindi il piano risulta stabile come un tavolo senza ruote (1).

Inclinando il tavolo le ruote entrano in azione (2).

Il tavolo risulta facilmente spostabile da chiunque in modo rapido. (3)

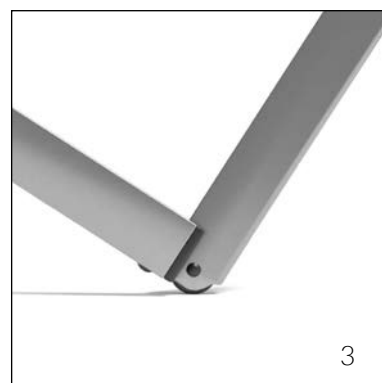
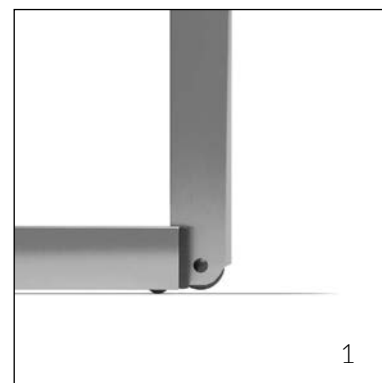

Codici prodotto

	Pino Rettangolo			
	T.TRPR.M.5060.M5rGC.BB	T.TRPR.M.5060.M6rGC.BB	T.TRPR.M.5070.M5rGC.BB	T.TRPR.M.5070.M6rGC.BB
Altezza del piano (cm)	71 (M5)	76 (M6)	71 (M5)	76 (M6)
Dimensioni massime (cm)	50x60		50x70	
Colore del bordo	Bianco			
Colore del piano	Bianco			
Colore della struttura	Grigio			
Appoggio a terra	4 piedini, ruote sul fronte			
Sottobanco portalibri	Opzionale Codice T.TRP.OPZ.STB1 o T.TRP.OPZ.STB6 (kit da 6 pezzi)			



Pino RB



Il piano

- Dimensioni: 84x56,5cm
- Spessore: 22mm
- Materiale piano: Truciolare nobilitato
- Materiale rivestimento: Melamina con trattamento ignifugo
- Finitura rivestimento: Goffratura fine
- Bordo: ABS spessore 2mm, raggiato 2mm

La struttura

- Strutture M5 ed M6
- Impilabili in fila
- Due ruote nella parte anteriore

Rapida rimodulazione

degli spazi

Pino Ribaltabile costituisce una postazione singola ottimizzata per il lavoro in gruppo all'interno di ambienti dove lo spazio deve essere facilmente rimodulabile. Grazie al sistema di ribaltamento del piano è possibile compattare i tavoli in fila, così da liberare gli spazi e renderli disponibili per differenti attività didattiche. Le ruote consentono uno spostamento agevole e il sistema di blocco sotto al piano lo rende sicuro all'utilizzo.



Spazi ottimizzati

Il tavolo è pensato per essere disposto in cerchio e utilizzato per una didattica di gruppo. L'isola di lavoro è particolarmente adatta in contesti dove è necessaria la rimodulazione degli spazi, data la possibilità di spostare i tavoli e ridurre gli ingombri ribaltando i piani.

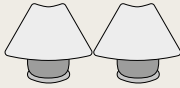

— 175 —

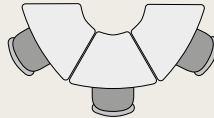

— 185 —

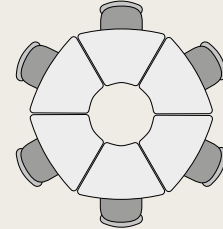

— 185 —

Resistenza e sicurezza

La forma è stata studiata per ottenere la migliore ottimizzazione degli spazi unita ad un piano ampio e comodo.

La profondità sul piano del Pino Ribaltabile è di 53cm e la larghezza 84cm: lo spazio disponibile fa sì che sia possibile utilizzare un notebook oppure, ad esempio, un libro con un tablet. Struttura e materiali hanno superato severi test ed il tavolo è certificato per dimensioni e sicurezza secondo la normativa UNI-EN 1729.

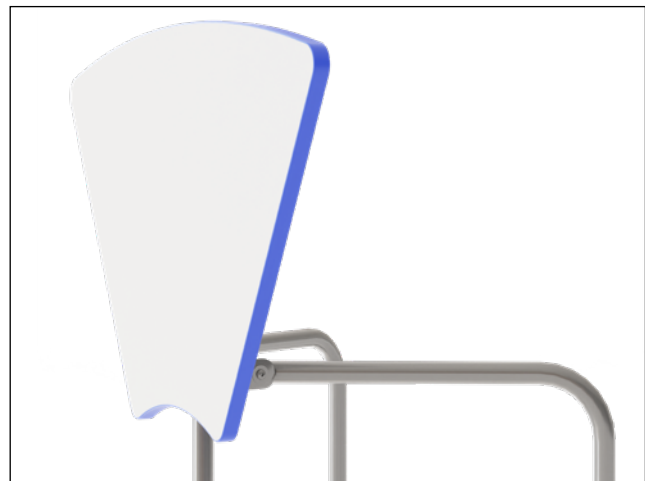

Tavolo centrale

Le isole composte dai Pino RB possono essere completate con i tavoli centrali regolabili T.CLE.CRC per ottenere un piano di lavoro aggiuntivo.

Codici prodotto

	Pino Ribaltabile							
	T:TRPRB.M.M5GC.BBL	T:TRPRB.M.M5GC.BAR	T:TRPRB.M.M5GC.BLBL	T:TRPRB.M.M5GC.ARAR	T:TRPRB.M.M6GC.BBL	T:TRPRB.M.M6GC.BAR	T:TRPRB.M.M6GC.BLBL	T:TRPRB.M.M6GC.ARAR
Altezza del piano da terra (cm)	71 (M5)				76 (M6)			
Dimensioni massime (cm)	84x56,5							
Colore del bordo	Blu	Arancio	Blu	Arancio	Blu	Arancio	Blu	Arancio
Colore del piano	Bianco	Bianco	Blu	Arancio	Bianco	Bianco	Blu	Arancio
Colore della struttura	Grigio							
Appoggio a terra	2 ruote sul fronte, 2 piedini sul retro							
Tavolo centrale per composizione a 6 Codice T.CLE.CRCRG	Opzionale							

Salice



Strutture

- Struttura in tubolare metallico 22mm nelle altezze:
- M4: seduta alta 38cm
- M5: seduta alta 43cm
- M6: seduta alta 46cm

Caratteristiche

- Scocca in polipropilene
- Leggera e impilabile
- Tanti colori disponibili

Adatta ad ogni fase della crescita

Salice è una seduta ergonomica, studiata e progettata secondo i riferimenti della normativa EN 1729/1 e 1729/2, con bordi arrotondati e non taglienti e altezze adeguate ad ogni fascia di età.

La sagoma della posizione lombare pensata per le attività scolastiche prolungate.

È realizzata in polipropilene di prima scelta su telaio metallico con particolare sagoma anti ribaltamento.



Colorata e versatile

Le sedute sono disponibili in 6 colori per formare l'abbinamento più adatto ad ogni ambiente. La pratica maniglia sul retro consente anche ai più piccoli di spostarla facilmente. La seduta è molto leggera e può essere impilata in un massimo di 6 pezzi.



Codici colore

- Verde Lime (.VL)
- Verde Scuro (.VS)
- Giallo (.GL)
- Blu (.BL)
- Rosso (.RS)
- Arancio (.AR)

Codici prodotto

Codice	Salice				
	SD.ST.4GF.M4	SD.ST.4GF.M5	SD.ST.4GF.M6	SD.ST.4GF.CAM.M5	SD.ST.4GF.CAM.M6
Altezza della seduta (cm)	46 (M4)	43 (M5)	46 (M6)	43 (M5)	46 (M6)
Colore della scocca	A scelta tra quelle disponibili			Blu, Arancio, Grigio	
Composizione scocca	Plastica			Plastica e plastica riciclata	
Colore della struttura	Grigio chiaro				
Ingombro massimo (cm)	50x48,5				

Cedro



Strutture

- Struttura regolabile in altezza
- Con piedini o ruote
- Scocca ergonomica

Caratteristiche

- Tavoletta di grandi dimensioni 31x56 cm
- Poggiagomiti
- Cuscino opzionale

Un vero piano di lavoro integrato

Cedro risponde a tutte le esigenze di una seduta per la didattica innovativa.

Ha un piano di appoggio di grandi dimensioni, che permette di usare agevolmente sia quaderni e libri che dispositivi digitali.

Può essere dotata di ruote per riconfigurare rapidamente gli ambienti e permette di ancorare gli zaini sui braccioli, in modo da mantenere i pavimenti liberi.



Ergonomica e adatta a tutti

Il piano di lavoro (tavoletta) ha una dimensione di 56x31 cm: la superficie è di 0,17m² è superiore a quanto indicato nella norma UNI EN 1729-1, più che adatta all'utilizzo di un notebook 15" e di un mouse. La tavoletta può ruotare attorno alla struttura ed essere usata sia a destra che a sinistra. Ideata per una corretta postura, per l'utilizzo in ambiente scolastico in classi secondarie di primo grado e di secondo grado. Le sue caratteristiche la rendono idonea anche all'utilizzo in ambito universitario e per la formazione professionale.



Braccioli

Cedro è disponibile sia con che senza braccioli. Questi sono progettati per garantire una postura comoda e rilassata anche durante l'utilizzo di un computer portatile.



Ruote o piedini

Le strutture Cedro sono disponibili sia con ruote che con piedini fissi.

Tavoletta

Cedro può essere abbinata anche a tavoli di lavoro nella sua versione senza tavoletta.



Cuscino

È disponibile un comodo cuscino in colore arancione o azzuro.



I cuscini per la seduta Cedro sono disponibili in Stoffa ignifuga antivirale (.SA). La cartella colori è disponibile a fine catalogo.

Certificata

Criteri dimensionali UNI EN 1729-1:2016 per le grandezze M5 e M6

Resistenza UNI EN 1729-2:2016 per le grandezze M5 e M6

UNI EN 16139:2013 per Resistenza, durabilità e sicurezza. Pensata per un utilizzo intensivo anche da parte di persone adulte.

Codici prodotto

	Cedro					
	SD.SET.5f.PG.TA.IF.CE	SD.SET.5r.PG.TA.IF.CE	SD.SET.5f.PG.IF.CE	SD.SET.5r.PG.IF.CE	SD.SET.5f.IF.CE	SD.SET.5r.IF.CE
Base	Piedini	Ruote	Piedini	Ruote	Piedini	Ruote
Dimensione tavoletta (cm)	31x56	31x56	ND	ND	ND	ND
Poggiagomiti	Si	Si	Si	Si	No	No
Colore della seduta	Celeste					
Colore della struttura	Nero					
Ingombro massimo (cm)	Diametro 68					
Altezza della seduta (cm)	da 41,6 a 48,3 (M5-M6)			da 44,2 a 52,2 (M5-M7)		

Pioppo



Strutture

- Struttura regolabile in altezza o con base porta-zaino
- Con piedini o ruote
- Con e senza tavoletta

Caratteristiche

- Tavoletta 29,8×47,8cm
- Braccio con rotazione 360°

Il massimo della flessibilità

Le sedute Pioppo sono disponibili in diverse varianti per rispondere alle esigenze di molte attività formative. La possibilità di dotarsi di portazaino e tavoletta fanno della Pioppo una vera e propria postazione completa.



Portazaino

- Altezza da terra 47,3cm, con braccio ruotabile di 360°
- Provvista tavoletta in laminato con portapenna di dimensioni 29,8×47,8cm, per sorreggere tablet e notebook fino a 15"
- Base portazaino sorretta da 6 ruote, certificato ANSI BIF-MA X5.1:2017
- Adatta per allestire postazioni in poco spazio, mantenendo ampia flessibilità nell'ambiente



Tavoletta

- Struttura con piedini fissi o ruote dotata di tavoletta in laminato con portapenna di dimensioni 29,8×47,8cm, adatta a tablet e notebook fino a 15"
- Regolabile in altezza, da 39,5cm a 50,6cm
- Braccio ruotabile di 360°
- Ideale per allestire postazioni complete in spazi limitati



Cinque Razze

- Struttura con piedini fissi o ruote
- Regolabile in altezza, da 39,5cm a 50,6cm per una corretta postura
- Adatta per laboratori e spazi polifunzionali



Codici prodotto

	Pioppo				
	SD.GIRO.6r.TA. __	SD.GIRO.5f.TA. __	SD.GIRO.5r.TA. __	SD.GIRO.5f. __	SD.GIRO.5r. __
Base con ruote o piedini	Ruote	Piedini	Ruote	Piedini	Ruote
Dimensione tavoletta (cm)	29,8x47,8	29,8x47,8	29,8x47,8		
Colore struttura	Grigio	Nero			
Ingombro massimo (cm)	Diametro 75	Diametro 68			
Altezza seduta (cm)	44cm	da 41,5 a 52 (M5-M6-M7)			

 .RS : Rosso 527

 .AR : Arancio P150U

 .VC : Verde Chiaro P556C

 .AZ : Azzurro RAL 5014

 .GL : Giallo P142C

 .GC : Grigio Chiaro

Ambiente *corridoio*



obiettivo

Anche spazi a volte ignorati come i corridoi possono trasformarsi in aree di incontro e condivisione. Grazie agli armadi è possibile custodire materiali personali e didattici per mantenere gli ambienti sempre ordinati.



Prodotti

Le armadiature della linea Edera consentono di dar vita alla soluzione più adatta alle proprie esigenze, unendo i moduli e scegliendo tra i tanti accessori come cassetti, ante e chiusure.

- Armadiature Linea Edera

Armadi Edera



La struttura

- Spessore elementi: 22mm
- Materiale piano: Truciolare nobilitato
- Materiale rivestimento: Melamina con trattamento ignifugo
- Rivestimento: Bianco con goffratura fine
- Bordo: ABS spessore 2mm, raggiato 2mm

Caratteristiche

- Dimensioni modulari
- Piedini regolabili
- Ampi spazi per alloggiare libri e oggetti
- Predisposti per il fissaggio a muro

Soluzioni per organizzare

Gli armadi Edera sono pratici e funzionali sia per contenere materiali didattici sia per organizzare e dividere gli spazi. Sono disponibili in tre altezze per formare tante configurazioni sempre adatte alle specifiche necessità.

Tanti accessori disponibili

Gli armadi possono essere completati da tanti accessori a seconda dell'ambiente e della destinazione d'uso come:

- Ante colorate
- Chiusure elettroniche, a chiave o a lucchetto
- Barre per appendiabiti
- Ganci multiuso
- Ripiani e cassetti



Contenitori curvi componibili

Con la Linea Edera e la Linea Flora è possibile realizzare angoli di lettura e punti di incontro.

Gli armadi aperti garantiscono gli accessi da entrambi i lati e si combinano perfettamente con le sedute curve.



La combinazione giusta

È possibile formare la combinazione più adatta alle proprie esigenze combinando i moduli Base e Séguito.

I moduli Base hanno entrambi i fianchi chiusi, sono quindi autoportanti e possono essere utilizzati da soli. I moduli Séguito hanno un lato solo e possono agganciarsi ai moduli Base.



Robusti e sicuri

Gli armadi Edera possono essere utilizzati anche nelle biblioteche e in tutti i contesti dove è necessaria un'elevata capacità di carico. In questo caso è necessario il fissaggio a parete per il massimo della sicurezza e della stabilità.





Tante configurazioni

Gli armadi Edera sono pensati per essere combinati tra loro e con gli altri prodotti della Linea.
Ecco alcune delle nostre proposte, direttamente ordinabili tramite i codici riportati vicino alle immagini.

K-10A.Box.H3.C3

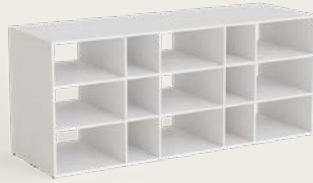
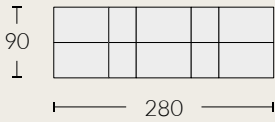

K-6A.Box.H3.C3

K-6A.BOX.H2.C2+6PF.CP

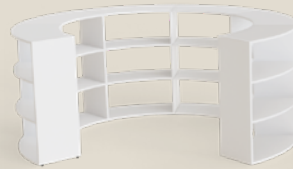
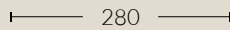
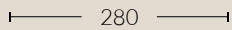
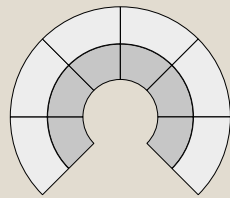
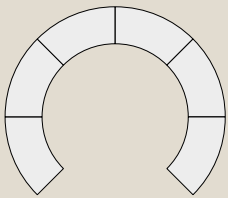

K-12A.Box.H3.C3+4FRF+1PF.GM

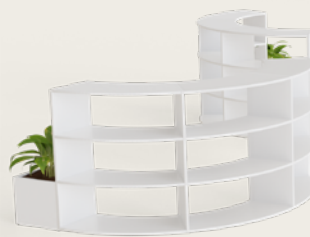
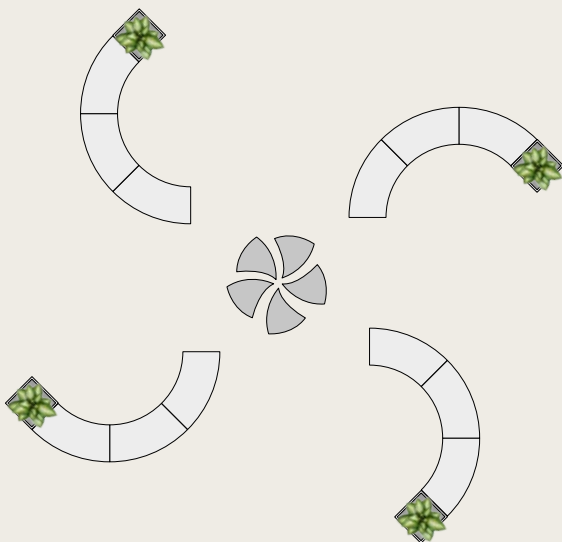

K-6A.BOX.H5.C5.RTL

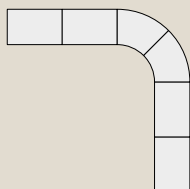
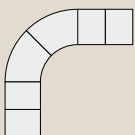

K-6A.BOX.H5.C5.RTS

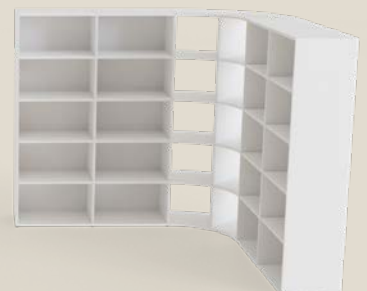
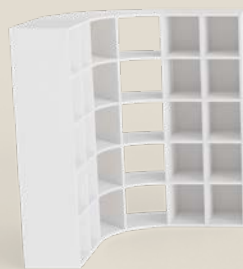

- K-1A.H5.RTS+2ANTA.BASE.AR
- K-1A.H5.RTS+2ANTA.BASE.BL
- K-1A.H5.RTS+2ANTA.BASE.BB



- K-1A.H5.RTS+2ANTA.SEG.AR
- K-1A.H5.RTS+2ANTA.SEG.BL
- K-1A.H5.RTS+2ANTA.SEG.BB

- K-1A.H5.RTS+3ANTA.BASE.AR
- K-1A.H5.RTS+3ANTA.BASE.BL
- K-1A.H5.RTS+3ANTA.BASE.BB



- K-1A.H5.RTS+3ANTA.SEG.AR
- K-1A.H5.RTS+3ANTA.SEG.BL
- K-1A.H5.RTS+3ANTA.SEG.BB

- K-1A.H5.RTS+4ANTA.BASE.AR
- K-1A.H5.RTS+4ANTA.BASE.BL
- K-1A.H5.RTS+4ANTA.BASE.BB



- K-1A.H5.RTS+4ANTA.SEG.AR
- K-1A.H5.RTS+4ANTA.SEG.BL
- K-1A.H5.RTS+4ANTA.SEG.BB

- K-1A.H3.RTS+2ANTA.BASE.AR
- K-1A.H3.RTS+2ANTA.BASE.BL
- K-1A.H3.RTS+2ANTA.BASE.BB

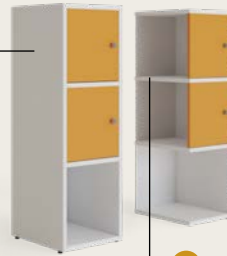

- K-1A.H3.RTS+2ANTA.SEG.AR
- K-1A.H3.RTS+2ANTA.SEG.BL
- K-1A.H3.RTS+2ANTA.SEG.BB



Su ordinazione

Le seguenti composizioni sono disponibili su ordinazione.



Personalizza il carrello

Con i moduli Edera è possibile realizzare dei carrelli secondo le proprie necessità, scegliendo altezza, larghezza, chiusure e combinazione di contenitori colorati.

Dimensioni

I carrelli sono disponibili in due altezze, provvisti alla base di ruote con freno. Possono essere composti da uno o più moduli verticali disponibili sia aperti che con chiusura sul fondo.

- Altezza: 80 o 118cm
- Larghezza: 1, 2 o 3 moduli da 33cm
- Con fondo o senza fondo

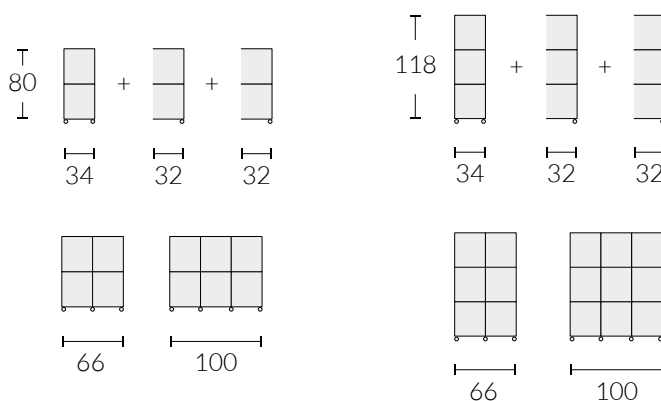

Ante e chiusure

È possibile scegliere il numero delle ante, la loro posizione e il tipo di chiusura. Sono disponibili diverse combinazioni:

1. Serratura tradizionale intercambiabile, fino a 1000 differenti codici
2. Maniglia-serratura dotata di codice PRIVATO e con pomolo antiscasso*
3. Maniglia-serratura dotata di codice PUBBLICO e con pomolo antiscasso*
4. Serratura elettronica con combinazione fino a 8 cifre



1



2



3



4

Contenitori

In alternativa alle ante è possibile scegliere il numero ed il tipo di contenitori più adatti alle proprie esigenze.

Ogni contenitore occupa un determinato numero di spazi:

- Contenitore piccolo: 1 spazio
- Contenitore medio: 2 spazi
- Contenitore grande: 4 spazi

Gli armadi alti 80cm sono composti da 8 spazi, quelli alti 118cm ne hanno 12.



Contenitore piccolo
37,5 x 31 x h.7,5 cm
Cod. prodotto: A.SETT.SCT.SZ1.X

Contenitore medio
37,5 x 31 x h.15,5 cm
Cod. prodotto: A.SETT.SCT.SZ2.X

Contenitore grande
37,5 x 31 x h.30 cm
Cod. prodotto: A.SETT.SCT.SZ4.X



Idee per i carrelli

Ecco alcune delle nostre proposte, direttamente ordinabili tramite i codici riportati vicino alle immagini. Personalizzali con il colore che preferisci.



K-2A.H2.RTS+8SCT



K-2A.H2.RTS+12SCT

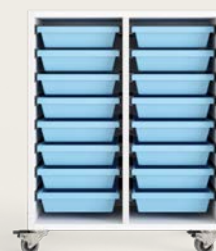

K-2A.H2.RTS+16SCT



K-3A.H2.RTS+20SCT



K-3A.H2.RTS+12SCT



K-3A.H2.RTS+6SCT

Codici prodotto

Edera Armadi								
Struttura	Forma	Dimensioni base (cm)	Altezza (cm)	Retro	Codice	Compatibilità Pouf morbidi	Contenitori compatibili	Ante compatibili
Base	Rettangolare Larga	71x45	193	Si	A.BOX.H5.C5.CH.RTL.BASE	1x PF.GM.L3060.H30.ds21.EI1.X o PF.GM.L3060.H30.ds30.FR.EI1.X	No	5x A.ANTA.M.RTL.H1.BASE
Base	Rettangolare Stretta	36,5x45	193	Si	A.BOX.H5.C5.CH.RTS.BASE		Si	5x A.ANTA.M.RTS.H1.BASE
Seguito	Rettangolare Larga	68,7x45	193	Si	A.BOX.H5.C5.CH.RTL.SE	1x PF.GM.L3060.H30.ds21.EI1.X o PF.GM.L3060.H30.ds30.FR.EI1.X	No	5x <u>A.ANTA.M.RTL.H1.SE</u>
Seguito	Rettangolare Stretta	34,3x45	193	Si	A.BOX.H5.C5.CH.RTS.SE		Si	5x <u>A.ANTA.M.RTS.H1.SE</u>
Seguito	Angolare 45° Larga	daR95 aR140 profondità 45	193	Si	A.BOX.H5.C5.CH.A45L.SE		No	No
Seguito	Angolare 45° Stretta	daR50 aR95 profondità 45	193	Si	A.BOX.H5.C5.CH.A45S.SE		No	No
Base	Rettangolare Larga	71x45	193	Si	A.BOX.H5.C3.CH.RTL.BASE	1x PF.GM.L3060.H30.ds21.EI1.X o PF.GM.L3060.H30.ds30.FR.EI1.X	No	A.ANTA.M.RTL.H1.BASE e/o A.ANTA.M.RTL.H2.BASE
Base	Rettangolare Stretta	36,5x45	193	Si	A.BOX.H5.C3.CH.RTS.BASE		Si	A.ANTA.M.RTS.H1.BASE e/o A.ANTA.M.RTS.H2.BASE
Seguito	Rettangolare Larga	68,7x45	193	Si	A.BOX.H5.C3.CH.RTL.SE	1x PF.GM.L3060.H30.ds21.EI1.X o PF.GM.L3060.H30.ds30.FR.EI1.X	No	A.ANTA.M.RTL.H1.SE e/o A.ANTA.M.RTL.H2.SE
Seguito	Rettangolare Stretta	34,3x45	193	Si	A.BOX.H5.C3.CH.RTS.SE		Si	A.ANTA.M.RTS.H1.SE e/o A.ANTA.M.RTS.H2.SE

Edera Armadi								
Struttura	Forma	Dimensioni base (cm)	Altezza (cm)	Retro	Codice	Compatibilità Pouf morbidi	Contenitori compatibili	Ante compatibili
Base	Angolare 45° Larga	daR95 aR140 profondità 45	80	No	A.BOX.H2.C2.A45L.BASE *	1x PFGM.L3060.H30.ds21.E11.X o PFGM.L3060.H30.ds30.FR.E11.X	No	No
Base	Rettangolare Larga	71x45	80	No	A.BOX.H2.C2.RTL.BASE *	1x PFGM.L3060.H30.ds21.E11.X o PFGM.L3060.H30.ds30.FR.E11.X	No	2x A.ANTA.M.RTL.H1.BASE
Base	Rettangolare Stretta	36,5x45	80	No	A.BOX.H2.C2.RTS.BASE *		Si	2x A.ANTA.M.RTS.H1.BASE
Seguito	Rettangolare Larga	68,7x45	80	No	A.BOX.H2.C2.RTL.SE *	1x PFGM.L3060.H30.ds21.E11.X o PFGM.L3060.H30.ds30.FR.E11.X	No	2x A.ANTA.M.RTL.H1.SE
Seguito	Rettangolare Stretta	34,3x45	80	No	A.BOX.H2.C2.RTS.SE *		Si	2x A.ANTA.M.RTS.H1.SE
Seguito	Angolare 45° Larga	daR95 aR140 profondità 45	80	No	A.BOX.H2.C2.A45L.SE *	1x PFGM.L3060.H30.ds21.E11.X o PFGM.L3060.H30.ds30.FR.E11.X *	No	No
Seguito	Angolare 45° Stretta	daR50 aR95 profondità 45	80	No	A.BOX.H2.C2.A45S.SE *		No	No
Base	Rettangolare Stretta	36,5x45	80	Si	A.BOX.H2.C2.CH.RTS.BASE *		Si	2x A.ANTA.M.RTL.H1.BASE
Base	Rettangolare Larga	71x45	80	Si	A.BOX.H2.C2.CH.RTL.BASE *	1x PFGM.L3060.H30.ds21.E11.X o PFGM.L3060.H30.ds30.FR.E11.X	No	2x A.ANTA.M.RTS.H1.BASE
Seguito	Rettangolare Stretta	34,3x45	80	Si	A.BOX.H2.C2.CH.RTS.SE *		Si	2x A.ANTA.M.RTL.H1.SE
Seguito	Rettangolare Larga	68,7x45	80	Si	A.BOX.H2.C2.CH.RTL.SE *	1x PFGM.L3060.H30.ds21.E11.X o PFGM.L3060.H30.ds30.FR.E11.X	No	2x A.ANTA.M.RTS.H1.SE
Seguito	Angolare 45° Larga	daR95 aR140 profondità 45	80	Si	A.BOX.H2.C2.CH.A45L.SE *	1x PFGM.L3060.H30.ds21.E11.X o PFGM.L3060.H30.ds30.FR.E11.X *	No	No
Seguito	Angolare 45° Stretta	daR50 aR95 profondità 45	80	Si	A.BOX.H2.C2.CH.A45S.SE *		No	No
Base	Rettangolare Larga	71x45	118	No	A.BOX.H3.C3.RTL.BASE	1x PFGM.L3060.H30.ds21.E11.X o PFGM.L3060.H30.ds30.FR.E11.X	No	3x A.ANTA.M.RTL.H1.BASE
Base	Rettangolare Stretta	36,5x45	118	No	A.BOX.H3.C3.RTS.BASE		Si	3x A.ANTA.M.RTS.H1.BASE
Seguito	Rettangolare Larga	68,7x45	118	No	A.BOX.H3.C3.RTL.SE	1x PFGM.L3060.H30.ds21.E11.X o PFGM.L3060.H30.ds30.FR.E11.X	No	3x A.ANTA.M.RTL.H1.SE
Seguito	Rettangolare Stretta	34,3x45	118	No	A.BOX.H3.C3.RTS.SE		Si	3x A.ANTA.M.RTS.H1.SE
Seguito	Angolare 45° Larga	daR95 aR140 profondità 45	118	No	A.BOX.H3.C3.A45L.SE	1x PFGM.L3060.H30.ds21.E11.X o PFGM.L3060.H30.ds30.FR.E11.X *	No	No
Seguito	Angolare 45° Stretta	daR50 aR95 profondità 45	118	No	A.BOX.H3.C3.A45S.SE		No	No
Base	Angolare 45° Larga	daR95 aR140 profondità 45	118	Si	A.BOX.H3.C3.CH.a45L.BASE *		No	No
Base	Rettangolare Larga	71x45	118	Si	A.BOX.H3.C3.CH.RTL.BASE *	1x PFGM.L3060.H30.ds21.E11.X o PFGM.L3060.H30.ds30.FR.E11.X	No	3x A.ANTA.M.RTL.H1.BASE
Base	Rettangolare Stretta	36,5x45	118	Si	A.BOX.H3.C3.CH.RTS.BASE *		Si	3x A.ANTA.M.RTS.H1.BASE
Seguito	Rettangolare Larga	68,7x45	118	Si	A.BOX.H3.C3.CH.RTL.SE *	1x PFGM.L3060.H30.ds21.E11.X o PFGM.L3060.H30.ds30.FR.E11.X	No	3x A.ANTA.M.RTL.H1.SE
Seguito	Angolare 45° Larga	daR95 aR140 profondità 45	118	Si	A.BOX.H3.C3.CH.A45L.SE *		No	No
Seguito	Angolare 45° Stretta	daR50 aR95 profondità 45	118	Si	A.BOX.H3.C3.CH.A45S.SE *		No	No

* Solo sul retro, necessita che l'armadiatura non sia verso il muro

**Kit ruote opzionali (cod. A.PNC.OPZ.RFR)

Ambiente *spazio lettura*



obiettivo

L'ambiente per le attività di ogni giorno si adatta alle esigenze specifiche dell'insegnamento. Le postazioni possono essere rimodulate per attività individuali e di gruppo, sotto la supervisione del docente.



Prodotti

Biblioteche e spazi lettura sono luoghi dove vengono conciliati il lavoro individuale, il relax e l'incontro. Le sedute morbide sono facili da spostare per allestire in poco tempo gli spazi secondo le proprie esigenze e condividere lo studio.

- Tavolo Tiglio Meeting
- Tavolo Tiglio E
- Pouf Morbidi
- Pouf a Sacco
- Armadio Display

Tiglio Meeting



Il piano

- Spessore: 22mm
- Materiale piano: Truciolare nobilitato
- Materiale rivestimento: Melamina con trattamento ignifugo
- Rivestimento: Bianco o rovere con goffratura fine
- Bordo: ABS spessore 2mm, raggiato 2mm

La struttura

- Disponibile in due altezze
- Color bianco panna
- Solida e resistente

Design ricercato e funzionale

La linea Tiglio Meeting si compone di due tavoli dalla struttura robusta, progettata per consentire un utilizzo quotidiano e caratterizzati da due diverse ampiezze del piano ed altezze. È adatto per essere usato in spazi comuni come atri, aule insegnanti e tutte quelle aree formali o informali adibite all'incontro. Il piano è disponibile in due finiture: bianco o rovere.





Lavoro di gruppo

I tavoli Tiglio Meeting sono ideali per lavorare in gruppo, sia in 4 che in 6 persone, in piedi o seduti.

K-1T.O226100+4FLEXW.AR

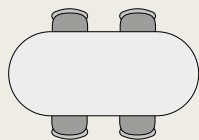

226

K-1.TO226100+6FLEXW.AR

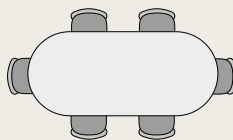

226

Tiglio meeting finitura rovere con sedute Giglio Wood arancioni con ruote.

K-1T.O.20090+4FLEXW.AR

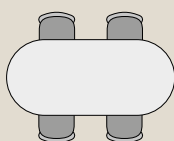

200

K-1T.O20090+6FLEXW.AR

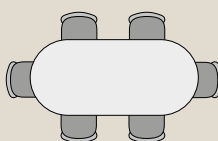

200

Tiglio meeting alto finitura rovere con sedute sgabelli Giglio Wood arancioni con ruote.

Tiglio Meeting

- Ampio piano 226x100cm
- Altezza: 73cm
- Struttura bianco panna
- Piano bianco o rovere



Tiglio Meeting Alto

- Ampio piano 200x90cm
- Altezza: 106cm
- Struttura bianco panna
- Piano bianco o rovere



Codici prodotto

Tiglio Meeting		
Codice	T.ML.M.O226100.M5fB.BB	T.ML.M.O226100.M5fB.RVRV
Colore e finitura del rivestimento	Bianco	Rovere
Dimensioni del piano (cm)	226,2x100,0	
Altezza del piano (cm)	72,7	
Materiale del piano	Truciolare nobilitato	
Spessore del piano (mm)	22	
Materiale del rivestimento	Melamina	
Profilo del bordo	ABS spessore 2mm colore in tinta col piano, raggiato 2mm	

Tiglio Meeting Alto		
Codice	T.ML.M.O20090.HM6fB.BB	T.ML.M.O20090.HM6fB.RVRV
Colore e finitura del rivestimento	Bianco	Rovere
Dimensioni del piano (cm)	200,5x90,5	
Altezza del piano (cm)	105,6	
Materiale del piano	Truciolare nobilitato	
Spessore del piano (mm)	22	
Materiale del rivestimento	Melamina	
Profilo del bordo	ABS spessore 2mm colore in tinta col piano, raggiato 2mm	

Tiglio E



Il piano

- Dimensione 180x70cm
- Spessore: 22mm
- Materiale piano: Truciolare nobilitato
- Materiale rivestimento: Melamina con trattamento ignifugo
- Rivestimento: Bianco o rovere con goffatura fine
- Bordo: ABS spessore 2mm, raggiato 2mm

La struttura

- Meccanismo elettronico con memorie
- Meccanismo manuale
- Portata fino a 100kg

Lavorare

in piedi o seduti

I Tiglio E sono una soluzione adatta a luoghi di studio e di lavoro. La struttura regolabile elettronicamente o manualmente in altezza consente di lavorare anche in piedi o su sgabelli.



Motore elettrico

- Altezza regolabile da 60 a 129cm
- Memorie di posizione
- Doppio motore a tre segmenti
- Portata fino a 100kg
- Motore silenzioso
- 5 Porte USB tipo A integrate



Silenzioso e pratico

Il meccanismo di sollevamento è silenzioso; il pannello di controllo consente di memorizzare fino a 4 posizioni preferite per poi richiamarle in automatico quando si sceglie di modificare l'altezza del tavolo.



Meccanismo manuale

- Altezza regolabile da 72 a 120cm
- Meccanismo manuale
- Portata fino a 70kg
- Economico e funzionale
- Manovella con maniglia pieghevole



Semplice e funzionale

Il meccanismo manuale prevede una manovella con maniglia richiudibile, che quando non viene utilizzata scompare al di sotto del piano.



Accessori



Marsupio

Consente di alloggiare cavi e multipresa per l'elettrificazione del tavolo: è dotato di un comodo sistema di sgancio dal piano in modo da renderlo, all'occorrenza, facilmente accessibile.

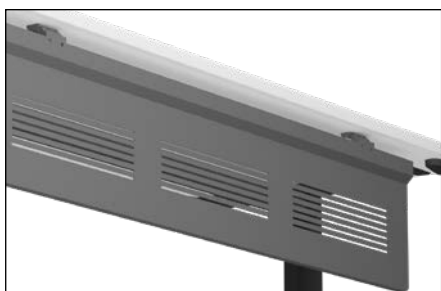

Modesty Panel

Schermo la parte frontale del tavolo per coprire, in parte, la seduta.



Supporto Monitor

Supporto regolabile dotato di attacco VESA 7,5x7,5cm oppure 10x10cm. È fissato sulla parte inferiore del tavolo e consente di mantenere il piano di lavoro libero. Non necessita di essere fissato per mantenere la posizione desiderata.

Codici prodotto

	Tiglio E	
Codice	T.ML.M.EE.18070.BB	T.ML.M.EM.18070.BB
Meccanismo struttura	Motore elettrico	Manuale
Regolazione in altezza (cm)	da 60 a 129	da 72 a 120
Dimensione piano (cm)	180x70	
Braccio Supporto Monitor	Opzionale Codice T.OPZ.PMON32	
Marsupio per cablaggi*	Opzionale Codici: T.OPZ.MRSP65.N e T.OPZ.MRSP65.N-12	
Modesty Panel*	Opzionale Codice T.OPZ.MOD-PNL	

* Il marsupio non è compatibile con il modesty panel

Pouf Morbidi



Caratteristiche

- Composizione morbida e leggera
- Rivestimento in similpelle
- Ignifughi
- Sfoderabili e lavabili

Colore e allegria per allestire gli ambienti

I pouf morbidi sono composti da poliuretano, anche ignifugo, rivestito in similpelle ignifuga e possono costituire degli elementi colorati e divertenti all'interno di spazi polifunzionali, aree comuni e zone gioco.

Densità e peso per ogni età

Sono disponibili in due versioni:

Ignifughi con densità del materiale di 30kg/mc più adatti a ragazzi e per luoghi dove è richiesto che tutto il prodotto, rivestimento e materiale d'imbottitura, sia resistente al fuoco (classe 1)

Con densità del materiale di 21kg/mc pensati per i più piccoli, con rivestimento in ecopelle ignifuga.

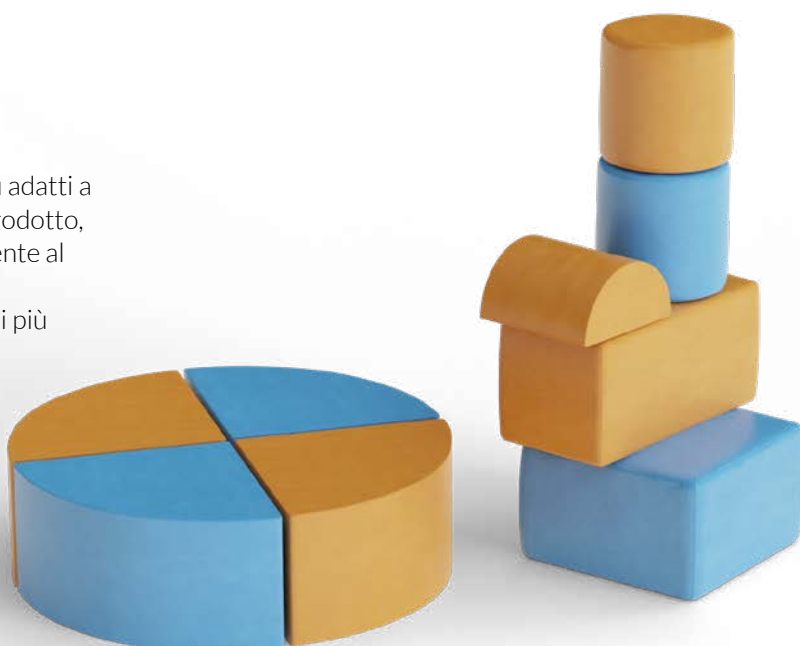

Spazio alla fantasia

I Pouf morbidi sono leggeri e sicuri, possono essere sovrapposti e spostati facilmente. Sono adatti anche per essere utilizzati dai bambini, che possono allestire con fantasia gli ambienti.

K-4PF.GM.H40.ds30



K-4RPF.GM.H40.ds30

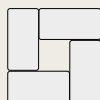

K-7PF.GM.H40.ds30

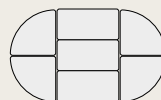

K-6PF.GM.H40.ds30

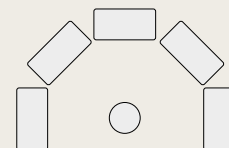

K-12PF.GM.H40.ds30

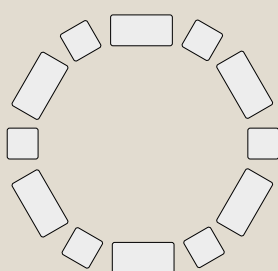

K-14PF.GM.H40.ds30

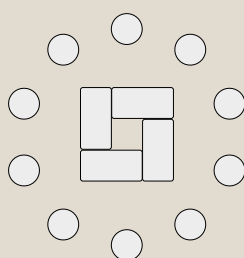

K-20PF.GM.H40.ds30

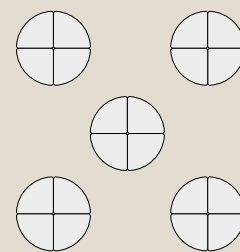

Rivestimento certificato

Sia il rivestimento in similpelle che l'imbottitura sono di origine italiana e garantiscono il rispetto delle più severe normative.

Sono certificati CERTIPUR, lo standard per la sicurezza per la Salute dell'uomo e per l'ambiente e OEKO TEX 100, lo strumento per il controllo della qualità aziendale e test per le sostanze nocive.

Il rivestimento dei pouf è stato creato appositamente per il settore arredo infanzia e media età: privo di PVC e ftalati, antibatterico, ignifugo, senza coloranti e sensibilizzanti allergici e cancerogeni. Ha inoltre delle caratteristiche adatte agli ambienti didattici e ludici perché offre un'ampia gamma di colori, elevata resistenza alla trazione ed è lavabile a secco con comuni detergenti neutri.



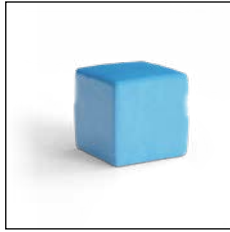

Cubo

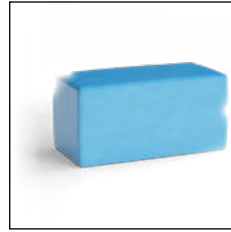

Parallelepipedo

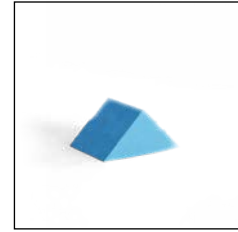

Triangolo



Cilindro

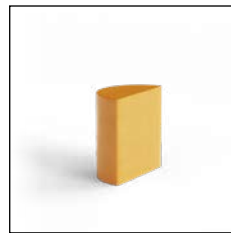

Semicilindro



Tondo



Quadro

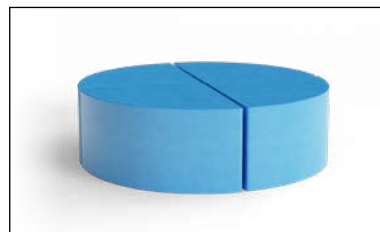

Spicchio

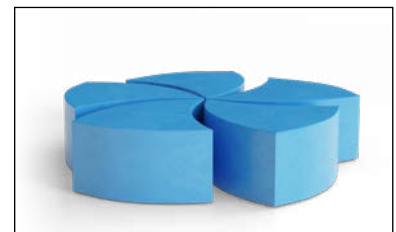

Girandola



Poltrona



Divano



Colori e rivestimenti

I Pouf morbidi sono disponibili in Similpelle ignifuga (.EI).
La cartella colori è disponibile a fine catalogo.

Codici prodotto

Pouf Morbidi					
Forma	Base (± 0,5cm)	Altezza (± 0,5cm)	Schienale	Codice con imbottitura PE 21Kg/m3	Codice con imbottitura ignifuga PE 30Kg/m3
Parallelepipedo	30 x 60	30	No	PF.GM.L3060.H30.ds21.EI1.X	PF.GM.L3060.H30.ds30.FR.EI1.X
	40 x 80	40	No	PF.GM.L4080.H40.ds21.EI1.X	PF.GM.L4080.H40.ds30.FR.EI1.X
Triangolo	Lato 30	30	No	PF.GM.T30.H30.ds21.EI1.X	PF.GM.T30.H30.ds30.FR.EI1.X
	Lato 40	40	No	PF.GM.T40.H40.ds21.EI1.X	PF.GM.T40.H40.ds30.FR.EI1.X
Cubo	30 x 30	30	No	PF.GM.L30.H30.ds21.EI1.X	PF.GM.L30.H30.ds30.FR.EI1.X
	40 x 40	40	No	PF.GM.L40.H40.ds21.EI1.X	PF.GM.L40.H40.ds30.FR.EI1.X
Cilindro	Ø 30	30	No	PF.GM.d30.H30.ds21.EI1.X	PF.GM.d30.H30.ds30.FR.EI1.X
	Ø 30	60	No	PF.GM.d30.H60.ds21.EI1.X	PF.GM.d30.H60.ds30.FR.EI1.X
	Ø 40	40	No	PF.GM.d40.H40.ds21.EI1.X	PF.GM.d40.H40.ds30.FR.EI1.X
	Ø 40	80	No	PF.GM.d40.H80.ds21.EI1.X	PF.GM.d40.H80.ds30.FR.EI1.X
Semicilindro	Ø 30 x 15	30	No	PF.GM.d30x15.H30.ds21.EI1.X	PF.GM.d30x15.H30.ds30.FR.EI1.X
	Ø 30 x 15	60	No	PF.GM.d30x15.H60.ds21.EI1.X	PF.GM.d30x15.H60.ds30.FR.EI1.X
	Ø 40 x 20	40	No	PF.GM.d40x20.H40.ds21.EI1.X	PF.GM.d40x20.H40.ds30.FR.EI1.X
	Ø 40 x 20	80	No	PF.GM.d40x20.H80.ds21.EI1.X	PF.GM.d40x20.H80.ds30.FR.EI1.X
Seduta Divano	100 x 50	25	Sì	PF.GM.SD10050.H25.ds21.EI1.X	PF.GM.SD10050.H25.ds30.FR.EI1.X
	100 x 70	40	Sì	PF.GM.SD10070.H40.ds21.EI1.X	PF.GM.SD10070.H40.ds30.FR.EI1.X
	120 x 60	32	Sì	PF.GM.SD12060.H32.ds21.EI1.X	PF.GM.SD12060.H32.ds30.FR.EI1.X
Seduta Poltrona	35 x 50	25	Sì	PF.GM.SD3550.H25.ds21.EI1.X	PF.GM.SD3550.H25.ds30.FR.EI1.X
	50 x 60	32	Sì	PF.GM.SD5060.H32.ds21.EI1.X	PF.GM.SD5060.H32.ds30.FR.EI1.X
	50 x 70	40	Sì	PF.GM.SD5070.H40.ds21.EI1.X	PF.GM.SD5070.H40.ds30.FR.EI1.X
Seduta Quadro	48 x 48	25	No	PF.GM.SDL48.H25.ds21.EI1.X	PF.GM.SDL48.H25.ds30.FR.EI1.X
	60 x 60	32	No	PF.GM.SDL60.H32.ds21.EI1.X	PF.GM.SDL60.H32.ds30.FR.EI1.X
	65 x 65	40	No	PF.GM.SDL65.H40.ds21.EI1.X	PF.GM.SDL65.H40.ds30.FR.EI1.X
Seduta Spicchio	Lato 48	25	No	PF.GM.SDS48.H25.ds21.EI1.X	PF.GM.SDS48.H25.ds30.FR.EI1.X
	Lato 60	32	No	PF.GM.SDS60.H32.ds21.EI1.X	PF.GM.SDS60.H32.ds30.FR.EI1.X
	Lato 65	40	No	PF.GM.SDS65.H40.ds21.EI1.X	PF.GM.SDS65.H40.ds30.FR.EI1.X
Seduta Tonda	Ø 48	25	No	PF.GM.SDd48.H25.ds21.EI1.X	PF.GM.SDd48.H25.ds30.FR.EI1.X
	Ø 60	32	No	PF.GM.SDd60.H32.ds21.EI1.X	PF.GM.SDd60.H32.ds30.FR.EI1.X
	Ø 65	40	No	PF.GM.SDd65.H40.ds21.EI1.X	PF.GM.SDd65.H40.ds30.FR.EI1.X
Girandola	Ø 120	30	No	PF.GM.SDGIROd120.H30.ds21.EI1.X	PF.GM.SDGIROd120.H30.ds30.FR.EI1.X

Pouf a Sacco



Comodi e pratici per gli spazi informali

I pouf a sacco sono ideali per allestire gli spazi comuni informali, dedicati all'incontro o al relax. Sono disponibili in tanti colori, quindi si adattano facilmente a tutti gli ambienti.

Sono facili da spostare e impilabili per ridurre gli ingombri, l'imbottitura morbida li rende perfetti anche per l'uso da parte dei più piccoli.

La versione in poliestere può essere utilizzata anche all'esterno per allestire giardini e terrazze.



Qualità e resistenza

I pouf possono essere rivestiti anche in similpelle interamente made in Italy, anallergica e resistente alle pieghe ed alle abrasioni. Il nostro tessuto e le cuciture rinforzate a mano rendono il pouf impermeabile e antistrappo.

La poltrona è riempita con le migliori perle in polistirolo, che lo isolano perfettamente dal pavimento, rinchiuso da una doppia fodera con zip.

Il rivestimento è facilmente pulibile con il passaggio di spugna umida.





Colori e rivestimenti

I Pouf a sacco sono disponibili in Similpelle (.EPL2) e Poliestere (.PE).
La cartella colori è disponibile a fine catalogo.

Codici prodotto

	Sacchi							
	SC.100140.PE.X	SC.85135.PE.X	SC.70110.PE.X	SC.5595.PE.X	SC.100140.EPL2.X	SC.85135.EPL2.X	SC.70110.EPL2.X	SC.5595.EPL2.X
Diametro della base (cm)	100	85	70	55	100	85	70	55
Altezza (cm)	140	135	110	95	140	135	110	95
Peso (kg)	4,8	3,1	2	1,8	4,8	3,1	2	1,8
Materiale di rivestimento	Poliestere				Similpelle			



Armadio Display



L'armadio smart

Il monitor è montato su una struttura motorizzata che, una volta aperto il mobile, a comando porta automaticamente il monitor in posizione.

Le ruote consentono di spostare il display facilmente e sono provviste di blocco con freno.

Il mobile, di colore bianco con spigoli neri, è dotato di chiusura a chiave e permette di proteggere il monitor durante gli spostamenti e quando viene riposto.

Il sistema di comando è alloggiato all'interno del mobile, non rischia quindi di essere smarrito o azionato con il coperchio chiuso.



Specifiche tecniche

- Compatibile con la maggior parte dei monitor in commercio dalle dimensioni fino a 1565x944mm
- L'aggancio del monitor all'armadio avviene tramite l' attacco standard VESA 40x40 oppure 40x60
- Ingombro massimo del mobile, comprensivo di ruote, e coperchio chiuso è di 87,4x160,6x111,3 cm
- Provvisto di chiusura a chiave
- Foro passacavi sul retro
- Dotato di ruote con freno
- arredaLAB® propone l' Armadio Display anche abbinato a Monitor Professionale 65" 4K



Codici prodotto

Armadio Display: A.DSP.M.B

Ambiente *atrio*



obiettivo

Gli atri sono da sempre luoghi di passaggio ma anche di incontro. Possono essere usati come spazi per attività di gruppo e per gli incontri al di fuori degli orari scolastici.



Prodotti

L'obiettivo è quello di rendere gli atri spazi dinamici e colorati, in cui sia bello passare il tempo. Le sedute possono essere sia morbide che a gradoni, pensate appositamente per gli incontri e i dibattiti.

- Tribunetta Edera
- Panche Edera
- Linea Flora
- Divisori Alloro
- Divisori Mirto

Tribunetta Edera



La struttura

- Spessore elementi: 22mm
- Materiale piano: Truciolare nobilitato
- Materiale rivestimento: Melamina con trattamento ignifugo
- Rivestimento: Bianco con goffatura fine
- Bordo: ABS spessore 2mm, raggiato 2mm
- Altezza da terra del parapetto: 127cm
- Altezza da terra del primo e secondo gradone: con piedini 43 e 80cm, con ruote 46,5 e 83,5cm

Caratteristiche

- Dimensioni modulari
- Parapetti integrati
- Piedini regolabili
- Ampi spazi per alloggiare libri e oggetti
- Facili da spostare con le ruote opzionali

Spazi per incontri e confronti

Le tribune sono formate da due gradoni ed un parapetto che corre lungo tutto il perimetro. Sono pensate per ospitare gruppi di persone in contesti di dibattito e confronto.

Ancora più complete con gli accessori

Le tribune sono personalizzabili con fioriere da disporre sul lato corto e con cuscini colorati per una maggiore comodità.

Negli spazi tra i ripiani è possibile alloggiare pouf morbidi da estrarre ed utilizzare all'occorrenza.





Composizioni modulari

Creare la combinazione perfetta per ogni spazio è facile grazie ai moduli Edera. Le composizioni possono essere arricchite da fioriere e cuscini per un ambiente ancora più confortevole.

K-3A.TRB+2FRF

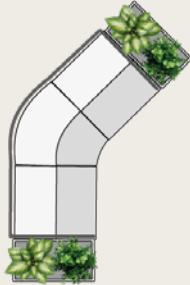

K-3A.TRB con piedini
K-3A.TRB.R con ruote

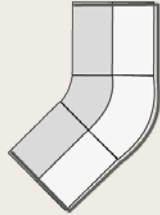

K-2A.TRB+2FRF



K-2A.TRB con piedini
K-2A.TRB.R con ruote

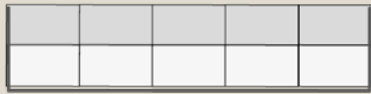

K-5A.TRB

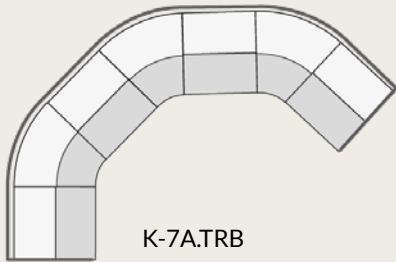

K-7A.TRB

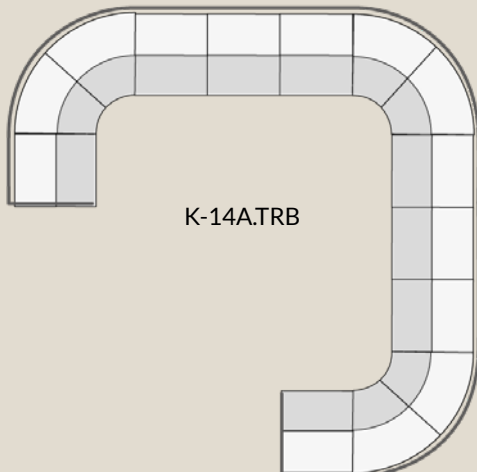
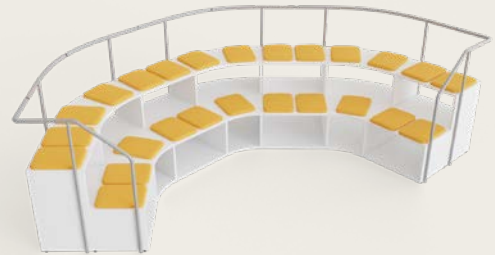

K-14A.TRB

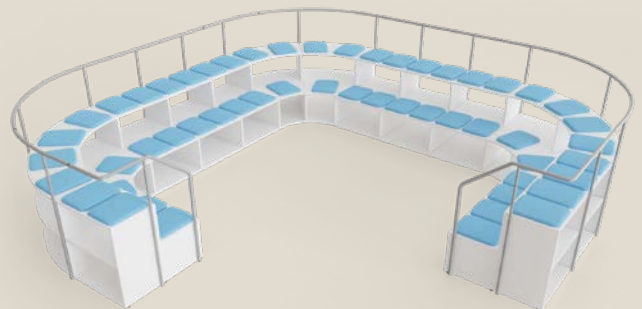

Robuste e sicure

La struttura è dotata di rinforzi interni per far accomodare anche più persone su entrambi i grandoni.

Il parapetto è fissato al basamento ed è in grado di sopportare anche carichi laterali accidentali. La qualità del prodotto garantisce un utilizzo prolungato negli anni.

Grazie alle ruote con freno è possibile spostarle facilmente e mantenerle ben ferme durante l'utilizzo.



Il massimo della flessibilità

È possibile formare la combinazione più adatta alle proprie esigenze combinando le struttura Base, Séguito e Chiusura.

La struttura Base è sempre la prima di una catena di tribunette. Le Séguito si agganciano ai moduli Base e possono essere dritte o curve.

Le strutture di Chiusura sono pensate per terminare una catena di tribunette e possono agganciarsi ai moduli Séguito dritti oppure curvi.



Base + Seguito + Chiusura



Colori e rivestimenti

I cuscini per le Tribunette Edera sono disponibili in Stoffa ignifuga antivirale (.SA).

La cartella colori è disponibile a fine catalogo.

Codici prodotto

Edera Tribunette						
Struttura	Parapetto	Forma	Dimensioni base (cm)	Richiede Struttura Parapetto	Codice	Compatibilità Pouf morbidi
Base		Rettangolare	74x93	Seguito DIRITTO-DIRITTO Seguito DIRITTO-CURVO	A.TRB.DRT.BASE	3x PF.GM.L3060.H30.ds21.EI1.X e/o PF.GM.L3060.H30.ds30.FR.EI1.X
Seguito	DIRITTO-DIRITTO	Rettangolare	69x93	Seguito DIRITTO-CURVO Chiusura DIRITTO-DIRITTO	A.TRB.DRT.SE	3x PF.GM.L3060.H30.ds21.EI1.X e/o PF.GM.L3060.H30.ds30.FR.EI1.X
Seguito	DIRITTO-CURVO	Angolare 45°	97x93	Seguito CURVO-DIRITTO Seguito CURVO-CURVO Chiusura CURVO-DIRITTO	A.TRB.DRTA45.SE	1x PF.GM.L3060.H30.ds21.EI1.X o PF.GM.L3060.H30.ds30.FR.EI1.X
Seguito	CURVO-CURVO	Angolare 45°	97x93	Seguito CURVO-DIRITTO Seguito CURVO-CURVO Chiusura CURVO-DIRITTO	A.TRB.A45A45.SE	1x PF.GM.L3060.H30.ds21.EI1.X o PF.GM.L3060.H30.ds30.FR.EI1.X
Seguito	CURVO-DIRITTO	Rettangolare	74x93	Seguito DIRITTO-CURVO Seguito DIRITTO-DIRITTO Chiusura DIRITTO-DIRITTO	A.TRB.A45DRT.SE	3x PF.GM.L3060.H30.ds21.EI1.X e/o PF.GM.L3060.H30.ds30.FR.EI1.X
Chiusura	CURVO-DIRITTO	Rettangolare	74x93		A.TRB.A45DRT.TERM	3x PF.GM.L3060.H30.ds21.EI1.X e/o PF.GM.L3060.H30.ds30.FR.EI1.X
Chiusura	DIRITTO-DIRITTO	Rettangolare	74x93		A.TRB.DRTDRT.TERM	3x PF.GM.L3060.H30.ds21.EI1.X e/o PF.GM.L3060.H30.ds30.FR.EI1.X

Panche Edera



La struttura

- Spessore elementi: 22mm
- Materiale piano: Truciolare nobilitato
- Materiale rivestimento: Melamina con trattamento ignifugo
- Rivestimento: Bianco con goffatura fine
- Bordo: ABS spessore 2mm, raggiato 2mm
- Altezza della seduta: con piedini 43cm, con ruote 46,5cm

Caratteristiche

- Dimensioni modulari
- Piedini regolabili
- Ampi spazi per alloggiare libri e oggetti
- Facili da spostare con le ruote opzionali

Spazi per stare

insieme

Le panche Edera permettono di allestire con facilità spazi come atri, biblioteche e aule polifunzionali per formare luoghi di condivisione e confronto. Le dimensioni modulari le rendono compatibili con tutti gli armadi e tribunette della linea Edera.



Comode e facili da spostare

Le panche possono essere dotate di ruote con freno, sono quindi facili da spostare e consentono di rimodulare gli spazi. Ogni panca è un contenitore dove alloggiare materiali didattici o sedute morbide da utilizzare al bisogno.





Tante configurazioni

Le panche Edera sono pensate per essere combinate tra loro e con gli altri prodotti della Linea. Ecco alcune delle nostre proposte, direttamente ordinabili tramite i codici riportati vicino alle immagini.

A.PNC.RTS.r
con ruote



A.PNC.RTS.R+STF.SA.X
con ruote e cuscino



A.PNC.RTS.R+SCT3+STF.SA.X
con contenitori



A.PNC.RTL.r
con ruote

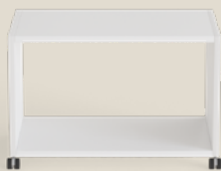

A.PNC.RTL.r+STF.SA.X
con ruote e cuscini



A.PNC.RTL.r+STF.SA.X
con cuscini e pouf



K-11.A.PNC.S

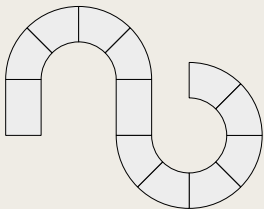

K-11.A.PNC.C

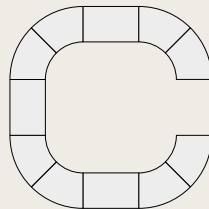

K-10A.PNC+3FRF

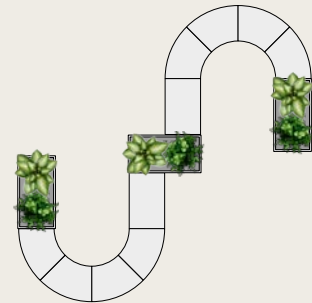

La combinazione giusta

È possibile formare la combinazione più adatta alle proprie esigenze combinando i moduli Base e Séguito. I moduli Base hanno entrambi i fianchi chiusi, sono quindi autoportanti e possono essere utilizzati da soli. I moduli Séguito hanno un lato solo e possono agganciarsi ai moduli Base.



Base



Seguito



Seguito



Pratici contenitori

Ogni volume degli armadi e delle panche Edera può essere completato da pratici contenitori. Nelle panche è possibile alloggiare 4 contenitori piccoli, uno medio e due piccoli oppure uno grande. È possibile quindi selezionare contenitori di misure differenti per poter personalizzare il proprio elemento in base alle necessità.



Contenitore piccolo
37,5 x 31 x h.7,5 cm
Cod. prodotto: A.SETT.SCT.SZ1.X



Contenitore medio
37,5 x 31 x h.15,5 cm
Cod. prodotto: A.SETT.SCT.SZ2.X



Contenitore grande
37,5 x 31 x h.30 cm
Cod. prodotto: A.SETT.SCT.SZ4.X



Colori e rivestimenti

I cuscini per le Panche Edera sono disponibili in Stoffa ignifuga antivirale (.SA). La cartella colori è disponibile a fine catalogo.

Codici prodotto

Edera Panche					
Struttura	Forma	Dimensioni base (cm)	Codice	Compatibilità Pouf morbidi	Compatibilità contenitori
Base	Rettangolare Larga	71x45	A.PNC.RTL.BASE	1x PF.GM.L3060.H30.ds21.EI1.X o PF.GM.L3060.H30.ds30.FR.EI1.X	No
Base	Rettangolare Stretta	36,5x45	A.PNC.RTS.BASE	No	Si
Seguito	Rettangolare Larga	68,7x45	A.PNC.RTL.SE	1x PF.GM.L3060.H30.ds21.EI1.X o PF.GM.L3060.H30.ds30.FR.EI1.X	No
Seguito	Rettangolare Stretta	34,3x45	A.PNC.RTS.SE	No	Si
Seguito	Angolare 45° Larga	daR95 aR140 profondità 45	A.PNC.A45L.SE	No	No
Seguito	Angolare 45° Stretta	daR50 aR95 profondità 45	A.PNC.A45S.SE	No	No

Linea Flora



Caratteristiche

- Struttura rigida imbottita
- Rivestimento in tessuto o similpelle
- Lavabile
- Dimensioni modulari

Tante combinazioni per allestire gli spazi

La Linea Flora è composta da elementi modulari fatti per essere abbinati e combinati tra loro. Le combinazioni possibili sono tantissime e si adattano sia ai grandi atri che agli spazi più ristretti dei corridoi.



Colorati, resistenti e lavabili

La scelta delle pelli e dei tessuti avviene selezionando i migliori prodotti in termini di durabilità, lavabilità, e classe di resistenza al fuoco. La produzione è italiana e garantisce il rispetto delle normative su tutta la filiera, mantenendo alta la qualità del prodotto.

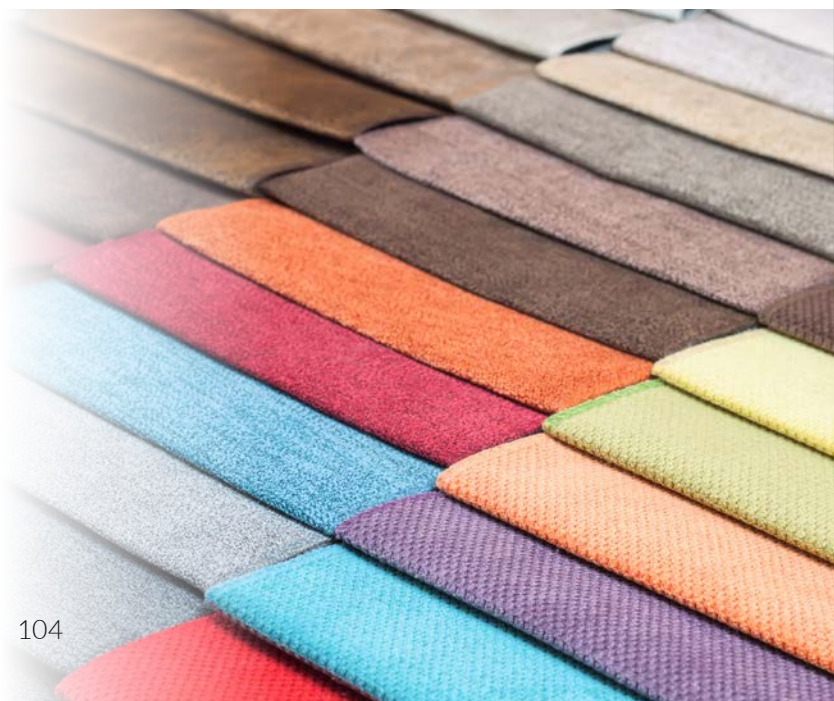



Aree per accoglienza e relax

La Linea Flora è pensata per allestire con flessibilità le aree dedicate all'incontro e allo scambio informale. Possono essere completate da fioriere o divisori, per venire incontro ad ogni esigenza. Ecco alcune delle nostre proposte, direttamente ordinabili tramite i codici riportati vicino alle immagini.

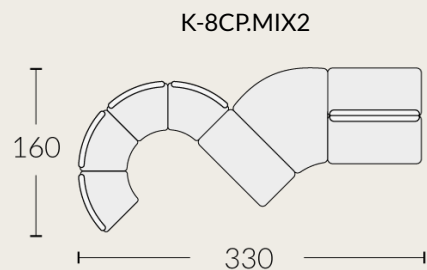
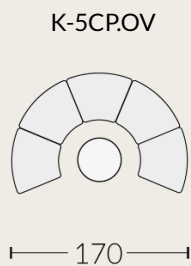
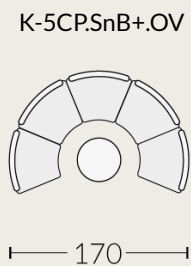
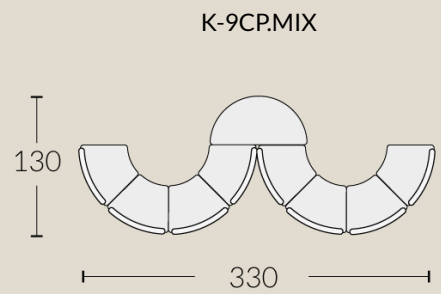
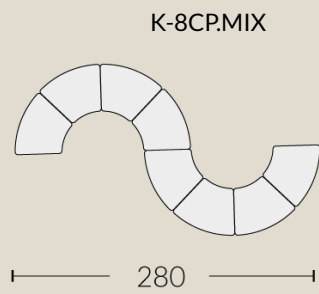
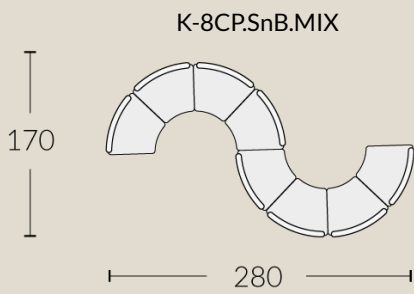
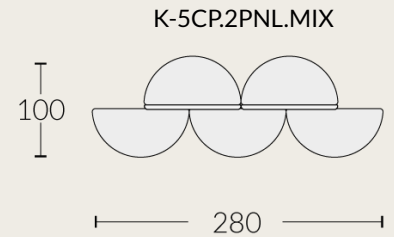
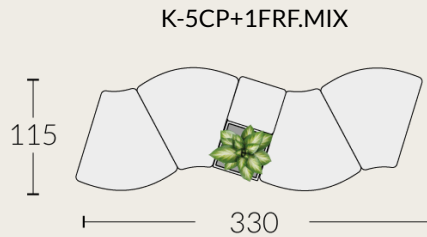
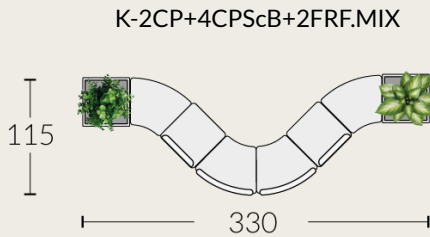
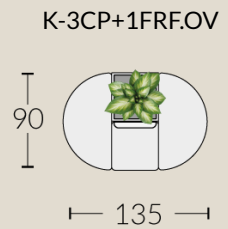
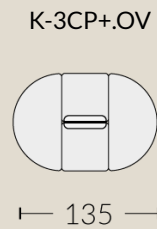
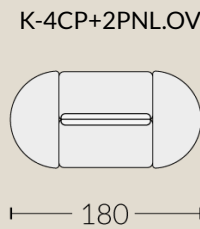
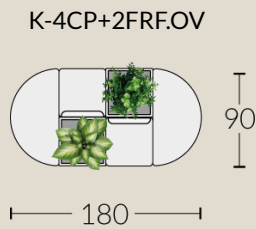
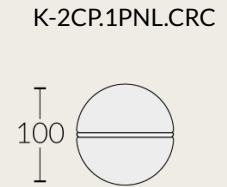
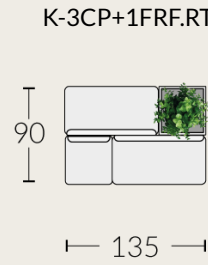
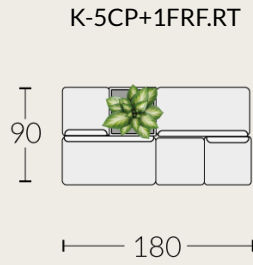
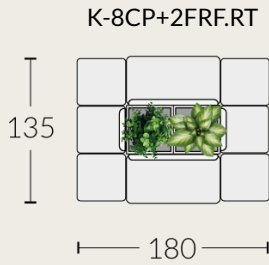

Ottimizzare ogni spazio

Corridoi e spazi limitati

Anche uno spazio come un corridoio può essere reso più utile ed accogliente combinando Linea Flora con altri prodotti. È possibile infatti creare angoli per la lettura o per lo svago anche in pochi metri quadrati, dando vita a spazi altrimenti inutilizzati.



Accoglienza e aree comuni

Atrii, ingressi e luoghi per eventi spesso necessitano di aree per lo svago, l'incontro ed il relax. La Linea Flora risponde a queste esigenze con le sue tante combinazioni e colori, arricchite da vasi e fioriere per rendere l'ambiente accogliente e gradevole.



Biblioteche e spazi lettura

Combinati con gli scaffali della linea Edera i Pouf Flora possono essere usati per allestire spazi di lettura e lavoro individuale o in piccoli gruppi. Gli schienali e i pannelli divisorii consentono di aumentare la privacy e abbattere i rumori.





Colori e rivestimenti

I Pouf della Linea Flora sono disponibili in Similpelle (.E), Similpelle ignifuga (.EI), Stoffa (.S) e Stoffa ignifuga (.SI). La cartella colori è disponibile a fine catalogo.

Codici prodotto

Altezza da terra della seduta 42cm						
Forma	Base (± 0,5cm)	Schienale	Altezza (± 0,5cm)	Similpelle (E) e Similpelle ignifuga (EI)	Stoffa (S) e Stoffa Ignifuga (SI)	Stoffa Ignifuga e antivirale (SA)
Cubo	48x48	NO	42	PF.CPL48.M5.E.X PF.CPL48.M5.EI.X	PF.CPL48.M5.S.X PF.CPL48.M5.SI.X	PF.CPL48.M5.SA.X
	48x48	SI (basso)	70	PF.CPL48.M5.SnB.E.X PF.CPL48.M5.SnB.EI.X	PF.CPL48.M5.SnB.S.X PF.CPL48.M5.SnB.SI.X	PF.CPL48.M5.SnB.SA.X
Cilindro	Ø 48	NO	42	PF.CPd48.M5.E.X PF.CPd48.M5.EI.X	PF.CPd48.M5.S.X PF.CPd48.M5.SI.X	PF.CPd48.M5.SA.X
Parallelepipedo	96x48	NO	42	PF.CPRT.M5.E.X PF.CPRT.M5.EIF.X	PF.CPRT.M5.S.X PF.CPRT.M5.SI.X	PF.CPRT.M5.SA.X
	96x48	SI (basso)	70	PF.CPRT.M5.SnB.E.X PF.CPRT.M5.SnB.EIF.X	PF.CPRT.M5.SnB.S.X PF.CPRT.M5.SnB.SI.X	PF.CPRT.M5.SnB.SA.X
	96x48	SI (alto)	106	PF.CPRT.M5.SnA.E.X PF.CPRT.M5.SnA.EI.X	PF.CPRT.M5.SnA.S.X PF.CPRT.M5.SnA.SI.X	PF.CPRT.M5.SnA.SA.X
Angolare	Prof. 48	NO	42	PF.CPA45.M5.E.X PF.CPA45.M5.EI.X	PF.CPA45.M5.S.X PF.CPA45.M5.SI.X	PF.CPA45.M5.SA.X
	Prof. 48	SI (basso)	70	PF.CPA45.M5.SnB.E.X PF.CPA45.M5.SnB.EI.X	PF.CPA45.M5.SnB.S.X PF.CPA45.M5.SnB.SI.X	PF.CPA45.M5.SnB.SA.X
	Prof. 48	SI (alto)	106	PF.CPA45.M5.SnA.E.X PF.CPA45.M5.SnA.EI.X	PF.CPA45.M5.SnA.S.X PF.CPA45.M5.SnA.SI.X	PF.CPA45.M5.SnA.SA.X
	Prof. 96	NO	42	PF.CPA4D.M5.E.X PF.CPA4D.M5.EI.X	PF.CPA4D.M5.S.X PF.CPA4D.M5.SI.X	PF.CPA4D.M5.SA.X
Semicerchio	Ø 96	NO	42	PF.LE.D96Sr.M5.E.X PF.LE.D96Sr.M5.EI.X	PF.LE.D96Sr.M5.S.X PF.LE.D96Sr.M5.SI.X	PF.LE.D96Sr.M5.SA.X

Altezza da terra della seduta 46cm						
Forma	Base (± 0,5cm)	Schienale	Altezza (± 0,5cm)	Similpelle (E) e Similpelle ignifuga (EI)	Stoffa (S) e Stoffa Ignifuga (SI)	Stoffa Ignifuga e antivirale (SA)
Cubo	48x48	NO	46	PF.CP.L48.M6.E.X PF.CP.L48.M6.EI.X	PF.CP.L48.M6.S.X PF.CP.L48.M6.SI.X	PF.CP.L48.M6.SA.X
	48x48	SI (basso)	74	PF.CP.L48.M6.SnB.E.X PF.CP.L48.M6.SnB.EI.X	PF.CP.L48.M6.SnB.S.X PF.CP.L48.M6.SnB.SI.X	PF.CP.L48.M6.SnB.SA.X
Cilindro	Ø 48	NO	46	PF.CP.d48.M6.E.X PF.CP.d48.M6.EI.X	PF.CP.d48.M6.S.X PF.CP.d48.M6.SI.X	PF.CP.d48.M6.SA.X
Parallelepipedo	96x48	NO	46	PF.CP.RT.M6.E.X PF.CP.RT.M6.EI.F.X	PF.CP.RT.M6.S.X PF.CP.RT.M6.SI.X	PF.CP.RT.M6.SA.X
	96x48	SI (basso)	74	PF.CP.RT.M6.SnB.E.X PF.CP.RT.M6.SnB.EI.F.X	PF.CP.RT.M6.SnB.S.X PF.CP.RT.M6.SnB.SI.X	PF.CP.RT.M6.SnB.SA.X
	96x48	SI (alto)	110	PF.CP.RT.M6.SnA.E.X PF.CP.RT.M6.SnA.EI.X	PF.CP.RT.M6.SnA.S.X PF.CP.RT.M6.SnA.SI.X	PF.CP.RT.M6.SnA.SA.X
Angolare	Prof. 48	NO	46	PF.CP.A45.M6.E.X PF.CP.A45.M6.EI.X	PF.CP.A45.M6.S.X PF.CP.A45.M6.SI.X	PF.CP.A45.M6.SA.X
	Prof. 48	SI (basso)	74	PF.CP.A45.M6.SnB.E.X PF.CP.A45.M6.SnB.EI.X	PF.CP.A45.M6.SnB.S.X PF.CP.A45.M6.SnB.SI.X	PF.CP.A45.M6.SnB.SA.X
	Prof. 48	SI (alto)	110	PF.CP.A45.M6.SnA.E.X PF.CP.A45.M6.SnA.EI.X	PF.CP.A45.M6.SnA.S.X PF.CP.A45.M6.SnA.SI.X	PF.CP.A45.M6.SnA.SA.X
	Prof. 96	NO	46	PF.CP.A4D.M6.E.X PF.CP.A4D.M6.EI.X	PF.CP.A4D.M6.S.X PF.CP.A4D.M6.SI.X	PF.CP.A4D.M6.SA.X
Semicerchio	Ø 96	NO	46	PF.LE.D96Sr.M6.E.X PF.LE.D96Sr.M6.EI.X	PF.LE.D96Sr.M6.S.X PF.LE.D96Sr.M6.SI.X	PF.LE.D96Sr.M6.SA.X
Cubo multimedia*	48x48	NO	46	PF.CP.L48MM.M6.E.X PF.CP.L48MM.M6.EI.X	PF.CP.L48MM.M6.S.X PF.CP.L48MM.M6.SI.X	PF.CP.L48MM.M6.SA.X
Divisorio per pouf	48	-	133	C.OPZ.PNL48133.E.X C.OPZ.PNL48133.EI.X	C.OPZ.PNL48133.S.X C.OPZ.PNL48133.SI.X	C.OPZ.PNL48133.SA.X
	48	-	180	C.OPZ.PNL48180.E.X C.OPZ.PNL48180.EI.X	C.OPZ.PNL48180.S.X C.OPZ.PNL48180.SI.X	C.OPZ.PNL48180.SA.X
	96	-	133	C.OPZ.PNL96133.E.X C.OPZ.PNL96133.EI.X	C.OPZ.PNL96133.S.X C.OPZ.PNL96133.SI.X	C.OPZ.PNL96133.SA.X
	96	-	180	C.OPZ.PNL96180.E.X C.OPZ.PNL96180.EI.X	C.OPZ.PNL96180.S.X C.OPZ.PNL96180.SI.X	C.OPZ.PNL96180.SA.X

Fioriere			
Forma	Base	Altezza	Codice
Cubo	45x45	41	FRF.4545h41.B
Parallelepipedo	45x93	41	FRF.4593h41.B
Cilindro	Ø 45	41	FRF.d45h41.B
	Ø 93	41	FRF.d93h41.B

*dotato di 2prese schuko e 2coppie di prese USB-C

Divisori Alloro in PETG

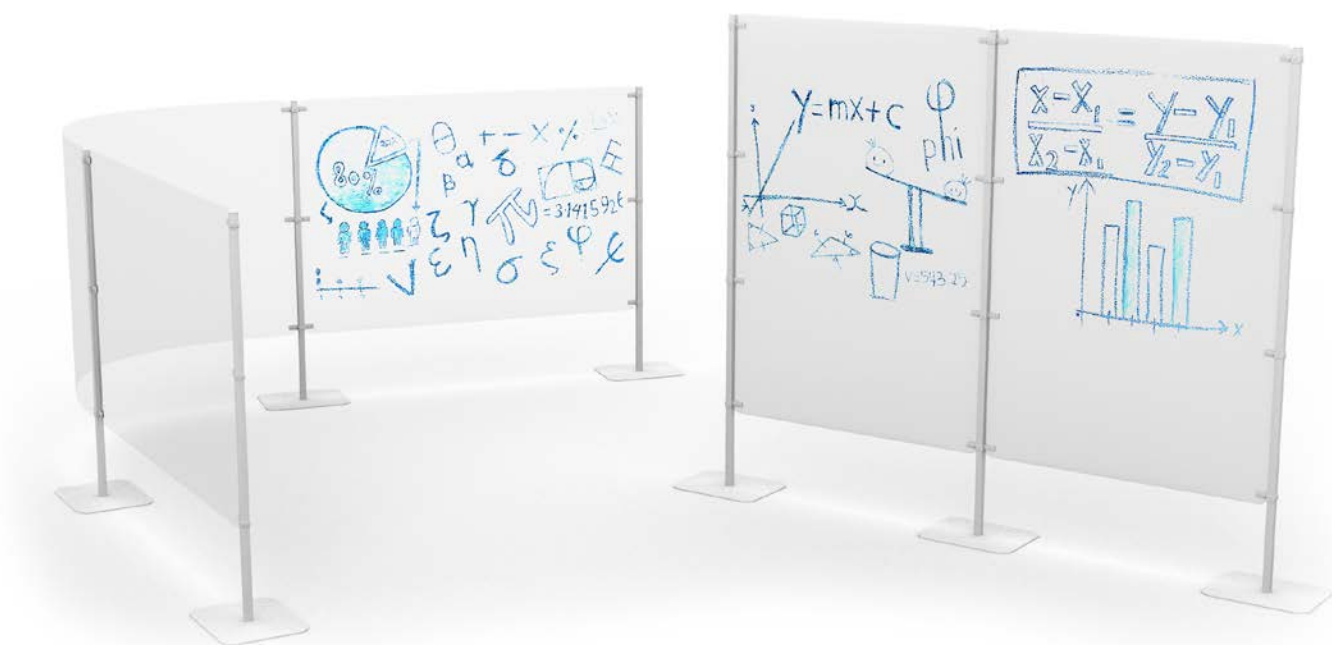

Caratteristiche

- Disponibili con finitura trasparente o stampata
- Pannelli in PETG di spessore 1mm, completamente riciclabili
- Facili da pulire e igienizzare
- Superficie scrivibile
- Non richiede fori di fissaggio a pavimento

Facili da personalizzare

I pannelli divisori si configurano come un sistema modulare di schermi flessibili in polycarbonato, con finitura trasparente o stampati.

È possibile richiedere la stampa di una tinta unica, ad esempio il grigio chiaro, per rendere una finitura simile al satinato, oppure una stampa a piacimento.

I pannelli trasparenti lasciano passare la luce e l'aria, e sono quindi adatti anche ad ambienti dove è necessario sfruttare al massimo l'illuminazione naturale o artificiale.



Composizioni

flessibili

È possibile realizzare composizioni di pannelli combinando un componente base con uno o più componenti seguito.

I componenti base (codici .BS) sono composti da due supporti, che li rendono autoportanti.

I componenti seguito, contrassegnati dai codici .SE, hanno un solo montante, necessitano pertanto di un .BS a cui agganciarsi.

Il posizionamento a terra non richiede fori di fissaggio, la base garantisce una perfetta stabilità anche curvando il pannello.

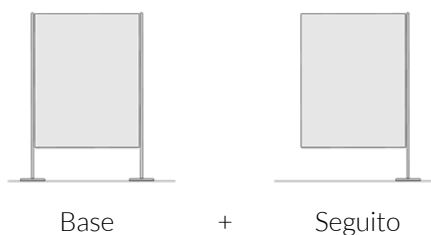

Moduli alti e bassi

L'altezza 133cm è ideale per rendere non visibili tra loro dei gruppi di lavoro quando seduti.

L'altezza 183cm è utile per suddividere gli stessi gruppi anche quando in piedi. Questa opzione è utile anche per creare delle vere e proprie pareti divisorie,

Codici prodotto

Divisori Alloro in PETG				
Struttura	Larghezza (cm)	Altezza (cm)	Finitura	Codice
Base	130	133	Trasparente	PNL.PVA.PTG.130133.BS.TR
Base	130	133	Stampata o Satinata **	PNL.PVA.PTG.130133.BS.ST
Base	130	180	Trasparente	PNL.PVA.PTG.130180.BS.TR
Base	130	180	Stampata o Satinata **	PNL.PVA.PTG.130180.BS.ST
Base	180	133	Trasparente	PNL.PVA.PTG.180133.BS.TR
Base	180	133	Stampata o Satinata **	PNL.PVA.PTG.180133.BS.ST
Seguito*	115	133	Trasparente	PNL.PVA.PTG.115133.BS.TR
Seguito*	115	133	Stampata o Satinata **	PNL.PVA.PTG.115133.BS.ST
Seguito*	115	180	Trasparente	PNL.PVA.PTG.115180.BS.TR
Seguito*	115	180	Stampata o Satinata **	PNL.PVA.PTG.115180.BS.ST
Seguito*	165	133	Trasparente	PNL.PVA.PTG.165133.BS.TR
Seguito*	165	133	Stampata o Satinata **	PNL.PVA.PTG.165133.BS.ST

* La composizione richiede la presenza di almeno un divisorio con struttura Base

** La versione stampata o satinata prevede la stampa su un lato di un'immagine da fornire in formato .pdf

Divisori Alloro in tessuto



Caratteristiche

- Tessuto formato da fibre accoppiate a membrana protettiva
- Trattato con speciali additivi dotati di una tecnologia antivirale e antibatterica
- Trama spessa, con ottime performance acustiche
- Non richiede fori di fissaggio a pavimento

Migliorare la qualità degli ambienti

I divisori in tessuto contribuiscono a migliorare l'acustica di un ambiente e contemporaneamente costituiscono degli elementi colorati per suddividere i gruppi di lavoro. Non richiedono fissaggio a pavimento e possono essere smontati per una pulizia profonda.



Composizioni modulari

È possibile realizzare composizioni di pannelli combinando un componente base con uno o più componenti sèguito.

I componenti base (codici .BS) sono composti da due supporti, che li rendono autoportanti.

I componenti sèguito, contrassegnati dai codici .SE, hanno un solo montante, necessitano pertanto di un .BS a cui agganciarsi.

Il posizionamento a terra non richiede fori di fissaggio.

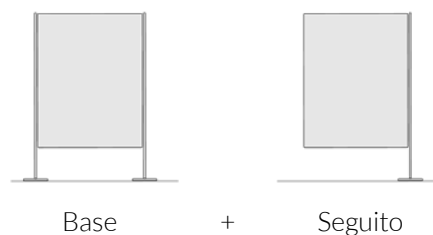

Moduli alti e bassi

L'altezza 133cm è ideale per rendere non visibili tra loro dei gruppi di lavoro quando seduti.

L'altezza 183cm è utile per suddividere gli stessi gruppi anche quando in piedi.



Colori e rivestimenti

I Divisori Alloro sono disponibili in Stoffa ignifuga (.SI) e Stoffa ignifuga antivirale (.SA). La cartella colori è disponibile a fine catalogo.

Codici prodotto

Divisori Alloro in Stoffa ignifuga				
Struttura	Larghezza (cm)	Altezza (cm)	Codice Stoffa ignifuga (SI)	Codice Stoffa ignifuga antivirale (SA)
Base	163	133	PNL.PVA.TS.163133.BS.SI.X	PNL.PVA.TS.163133.BS.SA.X
Base	163	180	PNL.PVA.TS.163180.BS.SI.X	PNL.PVA.TS.163180.BS.SA.X
Seguito*	148	133	PNL.PVA.TS.148133.SE.SI.X	PNL.PVA.TS.148133.SE.SA.X
Seguito*	148	180	PNL.PVA.TS.148180.SE.SI.X	PNL.PVA.TS.148180.SE.SA.X

* La composizione richiede la presenza di almeno un divisorio con struttura Base

Divisori Mirto



Caratteristiche

- Elevato potere fonoassorbente
- Struttura modulare con ruote o piedini
- Tessuto con trattamento ignifugo e antivirale

Ridisegna gli spazi

La fonoassorbenza contribuisce a diminuire l'eco che si incontra in ambienti di tipo collaborativo, dove vi sono più gruppi di persone. Migliorando l'acustica si aumenta la concentrazione e diminuisce la stanchezza da apprendimento.

Il pannello costituisce inoltre un elemento visivo divisorio tra le persone e spesso serve a ricavare dei contesti nuovi da spazi inutilizzati o dividere meglio quelli esistenti. I supporti con ruote permettono spostamenti rapidi e l'utilizzo dei pannelli in più ambienti.



Divisori in tessuto

I divisori in tessuto consentono di suddividere visivamente gli ambienti e ottenere nuovi spazi in modo semplice e veloce.

L'interno del pannello è costituito da un materiale leggero ed autoportante, con moderate capacità fonoassorbenti.

Divisori fonoassorbenti

I divisori fonoassorbenti sono costituiti da un pannello in fibra di poliestere con un alto grado di assorbimento acustico.

Permettono di suddividere ambienti e gruppi di lavoro limitando la diffusione delle onde sonore responsabili del riverbero nei grandi spazi.



Due diverse altezze

L'altezza 133cm è ideale per rendere non visibili tra loro dei gruppi di lavoro quando seduti.

L'altezza 183cm è utile per suddividere gli stessi gruppi anche quando in piedi. Questa opzione è utile anche per creare delle vere e proprie pareti divisorie, acusticamente isolanti.

Composizioni modulari

Ogni pannello è provvisto di 4 fori per l'inserimento dei supporti. Grazie ad essi e alla gamma di supporti disponibili è possibile utilizzarli sia come elementi singoli che concatenati, con ampio margine di scelta.

La forma ad "ali di gabbiano" dei supporti fa sì che il pannello fonoassorbente stia a 1cm da terra e svolga la sua funzione di separatore nella migliore condizione possibile.

Tutti i pannelli Mirto hanno 4 fori alla loro base grazie ai quali è possibile innestare diverse tipologie di supporti: a 2, 3 oppure 4 innesti.

I supporti a 2 innesti servono per collegare 2 pannelli tra loro oppure fare da supporto ad uno o entrambi i lati del pannello.

I supporti a 3 o 4 innesti servono a collegare tra loro rispettivamente tre o quattro pannelli.

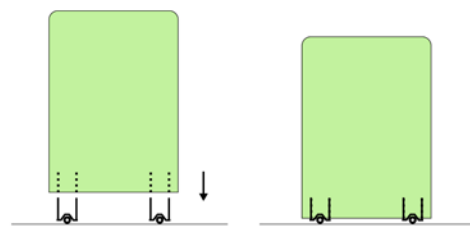

Modulo Base autoportante

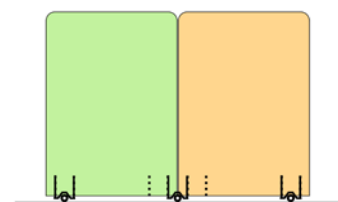

Modulo Base + Modulo Seguito

Più di 100 colori

I pannelli sono disponibili in diversi tipi di stoffa

- Codice S: Tessuto colorato in poliestere
- Codice SI: Tessuto colorato in polipropilene ignifugo
- Codice SA: Tessuto colorato in polipropilene ignifugo trattato con HeiQ Viroblock, tecnologia antivirale e antibatterica



Colori e rivestimenti

I Divisori Mirto sono disponibili in Stoffa (.S) e Stoffa ignifuga (.SI).
La cartella colori è disponibile a fine catalogo.



Codici prodotto

Divisori Mirto in stoffa							
Struttura	Base (cm)	Altezza (cm)	Appoggio	Pannelli **	Codice Stoffa (S)	Codice Stoffa Ignifuga (SI)	Codice Stoffa ignifuga antivirale (SA)
Base	100	183	Fisso	1	PNL.PVB.TS.100183.BS.2F.S	PNL.PVB.TS.100183.BS.2F.SI	PNL.PVB.TS.100183.BS.2F.SA
Base	100	183	Ruote	1	PNL.PVB.TS.100183.BS.2R.S	PNL.PVB.TS.100183.BS.2R.SI	PNL.PVB.TS.100183.BS.2R.SA
Base	100	183	Fisso	2	PNL.PVB.TS.100183.BS.3F.S	PNL.PVB.TS.100183.BS.3F.SI	PNL.PVB.TS.100183.BS.3F.SA
Base	100	183	Ruote	2	PNL.PVB.TS.100183.BS.3R.S	PNL.PVB.TS.100183.BS.3R.SI	PNL.PVB.TS.100183.BS.3R.SA
Base	100	183	Fisso	3	PNL.PVB.TS.100183.BS.4F.S	PNL.PVB.TS.100183.BS.4F.SI	PNL.PVB.TS.100183.BS.4F.SA
Base	100	183	Ruote	3	PNL.PVB.TS.100183.BS.4R.S	PNL.PVB.TS.100183.BS.4R.SI	PNL.PVB.TS.100183.BS.4R.SA
Base	130	183	Fisso	1	PNL.PVB.TS.130183.BS.2F.S	PNL.PVB.TS.130183.BS.2F.SI	PNL.PVB.TS.130183.BS.2F.SA
Base	130	183	Ruote	1	PNL.PVB.TS.130183.BS.2R.S	PNL.PVB.TS.130183.BS.2R.SI	PNL.PVB.TS.130183.BS.2R.SA
Base	130	183	Fisso	2	PNL.PVB.TS.130183.BS.3F.S	PNL.PVB.TS.130183.BS.3F.SI	PNL.PVB.TS.130183.BS.3F.SA
Base	130	183	Ruote	2	PNL.PVB.TS.130183.BS.3R.S	PNL.PVB.TS.130183.BS.3R.SI	PNL.PVB.TS.130183.BS.3R.SA
Base	130	183	Fisso	3	PNL.PVB.TS.130183.BS.4F.S	PNL.PVB.TS.130183.BS.4F.SI	PNL.PVB.TS.130183.BS.4F.SA
Base	130	183	Ruote	3	PNL.PVB.TS.130183.BS.4R.S	PNL.PVB.TS.130183.BS.4R.SI	PNL.PVB.TS.130183.BS.4R.SA
Seguito*	100	183	Fisso	1	PNL.PVB.TS.100183.SE.1F.S	PNL.PVB.TS.100183.SE.1F.SI	PNL.PVB.TS.100183.SE.1F.SA
Seguito*	100	183	Ruote	1	PNL.PVB.TS.100183.SE.1R.S	PNL.PVB.TS.100183.SE.1R.SI	PNL.PVB.TS.100183.SE.1R.SA
Seguito*	130	183	Fisso	1	PNL.PVB.TS.130183.SE.1F.S	PNL.PVB.TS.130183.SE.1F.SI	PNL.PVB.TS.130183.SE.1F.SA
Seguito*	130	183	Ruote	1	PNL.PVB.TS.130183.SE.1R.S	PNL.PVB.TS.130183.SE.1R.SI	PNL.PVB.TS.130183.SE.1R.SA

* La composizione richiede la presenza di almeno un divisorio con struttura Base

** Indica il numero di pannelli che è possibile agganciare in una composizione

Divisori Mirto in stoffa e imbottitura fonoassorbente							
Struttura	Base (cm)	Altezza (cm)	Appoggio	Pannelli **	Codice Stoffa (S)	Codice Stoffa Ignifuga (SI)	Codice Stoffa ignifuga antivirale (SA)
Base	100	183	Fisso	1	PNL.PVB.FN.100183.BS.2F.S	PNL.PVB.FN.100183.BS.2F.SI	PNL.PVB.FN.100183.BS.2F.SA
Base	100	183	Ruote	1	PNL.PVB.FN.100183.BS.2R.S	PNL.PVB.FN.100183.BS.2R.SI	PNL.PVB.FN.100183.BS.2R.SA
Base	100	183	Fisso	2	PNL.PVB.FN.100183.BS.3F.S	PNL.PVB.FN.100183.BS.3F.SI	PNL.PVB.FN.100183.BS.3F.SA
Base	100	183	Ruote	2	PNL.PVB.FN.100183.BS.3R.S	PNL.PVB.FN.100183.BS.3R.SI	PNL.PVB.FN.100183.BS.3R.SA
Base	100	183	Fisso	3	PNL.PVB.FN.100183.BS.4F.S	PNL.PVB.FN.100183.BS.4F.SI	PNL.PVB.FN.100183.BS.4F.SA
Base	100	183	Ruote	3	PNL.PVB.FN.100183.BS.4R.S	PNL.PVB.FN.100183.BS.4R.SI	PNL.PVB.FN.100183.BS.4R.SA
Base	130	130	Fisso	1	PNL.PVB.FN.130130.BS.2F.S	PNL.PVB.FN.130130.BS.2F.SI	PNL.PVB.FN.130130.BS.2F.SA
Base	130	130	Ruote	1	PNL.PVB.FN.130130.BS.2R.S	PNL.PVB.FN.130130.BS.2R.SI	PNL.PVB.FN.130130.BS.2R.SA
Base	130	130	Fisso	2	PNL.PVB.FN.130130.BS.3F.S	PNL.PVB.FN.130130.BS.3F.SI	PNL.PVB.FN.130130.BS.3F.SA
Base	130	130	Ruote	2	PNL.PVB.FN.130130.BS.3R.S	PNL.PVB.FN.130130.BS.3R.SI	PNL.PVB.FN.130130.BS.3R.SA
Base	130	130	Fisso	3	PNL.PVB.FN.130130.BS.4F.S	PNL.PVB.FN.130130.BS.4F.SI	PNL.PVB.FN.130130.BS.4F.SA
Base	130	130	Ruote	3	PNL.PVB.FN.130130.BS.4R.S	PNL.PVB.FN.130130.BS.4R.SI	PNL.PVB.FN.130130.BS.4R.SA
Base	130	183	Fisso	1	PNL.PVB.FN.130183.BS.2F.S	PNL.PVB.FN.130183.BS.2F.SI	PNL.PVB.FN.130183.BS.2F.SA
Base	130	183	Ruote	1	PNL.PVB.FN.130183.BS.2R.S	PNL.PVB.FN.130183.BS.2R.SI	PNL.PVB.FN.130183.BS.2R.SA
Base	130	183	Fisso	2	PNL.PVB.FN.130183.BS.3F.S	PNL.PVB.FN.130183.BS.3F.SI	PNL.PVB.FN.130183.BS.3F.SA
Base	130	183	Ruote	2	PNL.PVB.FN.130183.BS.3R.S	PNL.PVB.FN.130183.BS.3R.SI	PNL.PVB.FN.130183.BS.3R.SA
Base	130	183	Fisso	3	PNL.PVB.FN.130183.BS.4F.S	PNL.PVB.FN.130183.BS.4F.SI	PNL.PVB.FN.130183.BS.4F.SA
Base	130	183	Ruote	3	PNL.PVB.FN.130183.BS.4R.S	PNL.PVB.FN.130183.BS.4R.SI	PNL.PVB.FN.130183.BS.4R.SA
Seguito*	100	183	Fisso	1	PNL.PVB.FN.100183.SE.1F.S	PNL.PVB.FN.100183.SE.1F.SI	PNL.PVB.FN.100183.SE.1F.SA
Seguito*	100	183	Ruote	1	PNL.PVB.FN.100183.SE.1R.S	PNL.PVB.FN.100183.SE.1R.SI	PNL.PVB.FN.100183.SE.1R.SA
Seguito*	130	130	Fisso	1	PNL.PVB.FN.130130.SE.1F.S	PNL.PVB.FN.130130.SE.1F.SI	PNL.PVB.FN.130130.SE.1F.SA
Seguito*	130	130	Ruote	1	PNL.PVB.FN.130130.SE.1R.S	PNL.PVB.FN.130130.SE.1R.SI	PNL.PVB.FN.130130.SE.1R.SA
Seguito*	130	183	Fisso	1	PNL.PVB.FN.130183.SE.1F.S	PNL.PVB.FN.130183.SE.1F.SI	PNL.PVB.FN.130183.SE.1F.SA
Seguito*	130	183	Ruote	1	PNL.PVB.FN.130183.SE.1R.S	PNL.PVB.FN.130183.SE.1R.SI	PNL.PVB.FN.130183.SE.1R.SA

* La composizione richiede la presenza di almeno un divisorio con struttura Base

** Indica il numero di pannelli che è possibile agganciare in una composizione

Ambiente *esterno*



obiettivo

Soprattutto nelle regioni in cui il clima lo consente, nelle stagioni più adatte, la didattica all'aperto può rappresentare una bella alternativa per alcuni tipi di attività.



Prodotti

Tutti i prodotti sono pensati in maniera specifica per essere sicuri e durare nel tempo. Non temono gli agenti atmosferici, sono resistenti ma anche leggeri e facili da spostare. L'impilabilità consente di riporli in poco spazio quando non vengono usati.

- Radura Essenza School 015
- Radura Essenza
- Radura Junior
- Radura Terra
- Radura Aria

Radura Essenza School 015



Caratteristiche

- Modulari e impilabili
- Bordi arrotondati
- Leggeri
- Dotati di ganci porta zaino
- Predisposti per il fissaggio a terra

Leggeri e sicuri

Sedute e tavoli si compongono di un piano in metallo piegato nel quale si inseriscono quattro gambe in doppio tubolare. L'assenza di spigoli vivi ne permette un utilizzo in piena sicurezza.



Seduta

Le sedute School 015 sono composte da due gambe di tubolare piegato, senza schienale. Sono leggere e maneggevoli, possono quindi essere spostate facilmente e fissate a terra quando è necessario lasciarle all'esterno per lunghi periodi.



Tavolo

Il tavolo School è anch'esso leggero ma resistente. Può essere fissato a terra ed è provvisto di un pratico gancio per fissare zaini e cartelle.



Codici prodotto

RADURA Essenza School015		
Codice	EXT.Ess.SD.PNCT.h45.X	EXT.Ess.T.6963.M6.X
Tipologia	Sgabello	Tavolo
Materiale	Metallo zincato a caldo verniciato poliestere	
Dimensioni (cm)	49x40,5 H47	69x63 H77
Impilabilità	6	6
Peso (kg)	5,5	14
Fissaggio a terra	Si*	Si*
Scelta colori	8	8
Consegna	Montato	Montato

* già predisposto e richiede viteria e tasselli per il fissaggio a terra

Codici colore

 Rosso	 Sabbia
 Bianco	 Nero
 Verde	 Giallo
 Azzurro	 Antracite

Radura Essenza



Caratteristiche

- Modulari e impilabili
- Struttura in acciaio
- Solidi e resistenti
- Disponibili in tanti colori

Solidi e resistenti

Linea di arredi in acciaio colorato e dal design ricercato e senza tempo, si caratterizza per la solidità, robustezza e resistenza a qualsiasi agente atmosferico. Sono realizzati in acciaio con trattamento di zincatura a caldo, quindi resistenti a qualsiasi condizione atmosferica

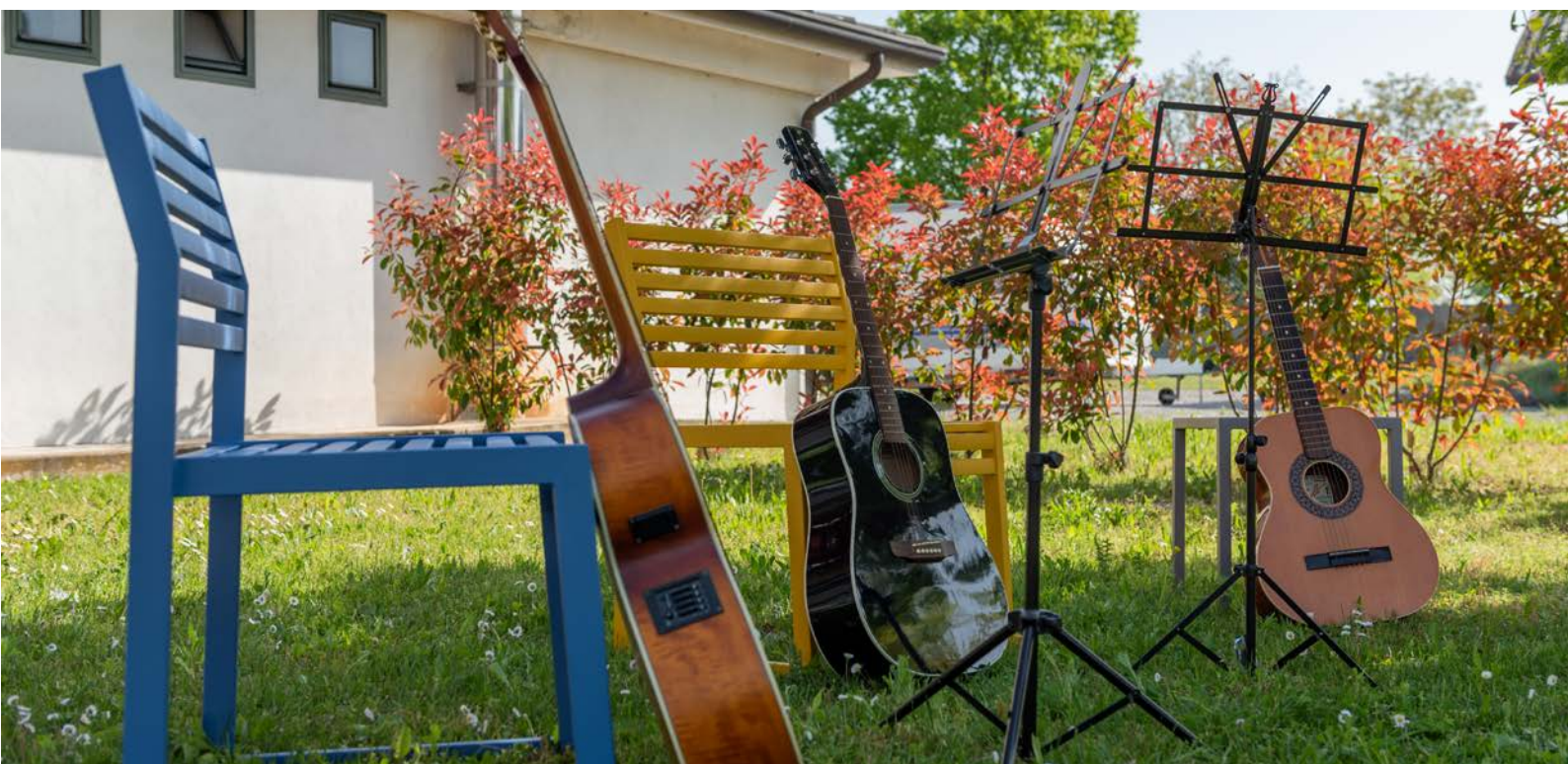

Seduta

Le sedute Essenza sono disponibili sia con che senza schienale; entrambe le versioni sono impilabili.

Realizzate in Italia, sono certificate EN 12727:2000.



Tavolo

Il tavolo Essenza è adatto per tante attività all'aperto e non. Solido e robusto può essere impilato e quindi occupare poco spazio.

È realizzato in Italia e certificato EN 12727:2000.



Panca

Le panche contribuiscono ad arredare spazi esterni di grandi dimensioni, formando aree per il relax e la condivisione.

Realizzate in Italia, sono certificate EN 12727:2000.



Panche con tavolo e parasole

Pensate per attività didattiche e ricreative all'aperto, sono disponibili con struttura bianca e doghe in legno chiaro. Necessitano di fissaggio a pavimento.



Codici prodotto

RADURA Essenza										
Codice	EXT.Ess.T.SD.PRS	EXT.Ess.T.SD	EXT.Ess.SD.6050h45.X	EXT.Ess.SD.12050h45.X	EXT.Ess.SD.18050h45.X	EXT.Ess.SDs.6050h45.X	EXT.Ess.SDs.12050h45.X	EXT.Ess.SDs.18050h45.X	EXT.Ess.T.8080.X	EXT.Ess.T.8080.X
Tipologia	Panca Tavolo Parasole	Panca Tavolo	Panca	Panca	Panca	Panca con schienale	Panca con schienale	Panca con schienale	Tavolo	Tavolo
Materiale	Metallo zincato a caldo verniciato poliestere									
Dimensioni (cm)			60x50 H45	120x50 H45	180x50 H45	60x51,5 H45/85	120x51,5 H45/85	180x51,5 H45/85	80x80 H73	140x80 H73
Impilabilità	No	No	6	6	6	6	6	6	3	3
Peso (kg)			13	20	32	16	26	38	21,5	29,5
Fissaggio a terra	Si**	Si**	Si**	Si**						
Scelta colori	8	8	8	8	8	8	8	8	8	8
Consegna	Montato	Montato	Montato	Montato	Montato	Montato	Montato	Montato	Montato	Montato

** necessita dell'opzione cod. EXT.Ess.PS-Floor e di viteria e tasselli per il fissaggio a terra

Codici colore

- | | | | |
|---|---------|---|-----------|
|  | Rosso |  | Sabbia |
|  | Bianco |  | Nero |
|  | Verde |  | Giallo |
|  | Azzurro |  | Antracite |



Radura Junior



Caratteristiche

- Impilabili
- Leggeri
- Bordi arrotondati
- Adatti a interno ed esterno

Per il mondo dei più piccoli

In polipropilene anti-UV, la linea di arredi per esterni Radura Junior si caratterizza per il design giocoso e versatile. Sedute e tavoli sono impilabili e modulari, perfetti per riorganizzare gli spazi con rapidità e semplicità.



Seduta

Seduta leggera, impilabile e colorata. È realizzata in polipropilene caricato con fibra di vetro e risulta antistatico e anti UV.



Tavolo

Il tavolo è anch'esso impilabile e ha finitura gofrata, antiscivolo.

Le gambe sono in alluminio anodizzato verniciate con polvere poliestere, il ripiano è in polipropilene antistatico e anti UV.

Il tavolo è conforme alla norma: stabilità EN 1730:2012, par. 7.2 - 3° livello EN 15372:2008 e certificato EN 12727:2000.



Codici prodotto

	RADURA Junior			
Codice	EXT.Jun.SD2.h35.X	EXT.Jun.SD2.h45.X	EXT.Jun.T.8080.h58.B	EXT.Jun.T.8080.h75.B
Tipologia	Seduta		Tavolo	
Materiale	Polipropilene rinforzato fibra di vetro		Polipropilene con gambe in alluminio	
Dimensioni (cm)	42x45 H35/62,5	47x55 H45,5/80,5	80x80 H58	80x80 H74,5
Impilabilità	8	8	3	3
Peso	3,2	4,5	7	7,5
Scelta colori	5	9	1	1
Consegna	Montato	Montato	Da montare	Da montare

Codici colore

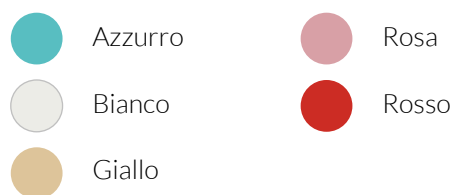

Radura Terra



Caratteristiche

- Modulari e impilabili
- Leggeri
- Dotati di ganci porta zaino
- Predisposti per il fissaggio a terra

Tecnologia Autolivellante

In acciaio zincato e dal design essenziale, la linea Radura Terra si caratterizza per la tecnologia autolivellante, che permette agli arredi di risultare stabili su qualsiasi tipo di terreno.



Seduta

Lo sgabello in acciaio zincato e colorato è adatto all'utilizzo all'esterno. La superficie è liscia e la struttura è impilabile.

La seduta è leggera e maneggevole, facile da spostare e dotata di tecnologia autolivellante.



Tavolo

Il tavolo in acciaio zincato e colorato è adatto all'utilizzo all'esterno. La superficie è liscia e permette di scrivere e disegnare senza problemi.

Leggero e facile da spostare, può essere impilato ed è dotato di tecnologia autolivellante.

È disponibile nelle seguenti dimensioni:

- 60x60 cm
- 60x80cm
- 80x80 cm
- 120x70cm
- 200x80cm



Codici prodotto

RADURA Terra						
Codice	EXT.Ter.SD.SG.h45.X	EXT.Ter.T.6060.X	EXT.Ter.T.6080.X	EXT.Ter.T.8080.X	EXT.Ter.T.12070.X	EXT.Ter.T.20080.X
Tipologia	Sgabello	Tavolo	Tavolo	Tavolo	Tavolo	Tavolo
Materiale	Metallo zincato verniciato poliestere					
Dimensioni (cm)	40x40 H45	60x60 H75	60x80 H75	80x80 H75	120x70 H75	200x80 H75
Impilabilità	6	16	16	16	NO	NO
Peso (kg)	4,2	12,5	16	17	37	50
Scelta colori	10	2	2	2	2	2
Consegna	Montato	Montato	Montato	Montato	Da montare	Da montare

Codici colore



Radura Aria



Caratteristiche

- Adatta ad uso interno ed esterno
- Leggera,
- Impilabile
- Struttura in tecnopolimero riciclabile rinforzata fibra di vetro
- Disponibile in vari colori

Leggeri come l'aria

Aria è una linea di arredi leggeri e resistenti in tecnopolimero rinforzato, dalla spiccata praticità poiché impilabili, e versatilità in quanto adatti ad uso esterno ed interno.

Le strutture sono realizzate con tecniche all'avanguardia per garantire resistenza, leggerezza ed elevata durata nel tempo anche quando esposti agli agenti atmosferici.



Seduta

Le sedute Aria sono adatte ad essere usate all'interno e all'esterno. Sono leggere e quindi facili da spostare e possono essere impilate e riposte occupando poco spazio.

La struttura in tecnopolimero riciclabile è rinforzata fibra di vetro, stampata ad iniezione con la tecnica dell'air moulding per maggiore durabilità e resistenza.

È disponibile in vari colori ed è conforme CATAS EN 16139:2013 livello L2 - estremo.



Tavolo

Il tavolo Aria è adatto ad essere usato all'interno e all'esterno, è pensato per durare nel tempo e resistere agli agenti atmosferici.

Il piano misura 70x70cm ed è alto 75cm.

Il materiale termoplastico con gambe in alluminio e cover in polipropilene lo rendono leggero e resistente.

Può essere impilato.



Codici prodotto

Codice	RADURA Aria		
	EXT.Ari.SD6.h46.X	EXT.Ari.T.7070.X	EXT.Ari.T.8080.X
Tipologia	Seduta	Tavolo	Tavolo
Materiale	Tecnopolimero rinforzato fibra di vetro	Termoplastica e gambe rinforzate in alluminio	
Dimensioni (cm)	51x48 H46/82	70x70 H75	80x80 H75
Impilabilità	10	6	6
Peso (kg)	3,2	9,9	11,7
Scelta colori	10	2	2
Consegna	Montato	Montato	Montato

Codici colore sedute



Codici colore tavoli



Cartella Colori

v.02-23



Similpelle codice E, Linea Flora



Similpelle ignifuga codice EI, Linea Flora



Similpelle ignifuga codice EI, Pouf Morbidi



Viola



Rosso



Arancio



Giallo



Verdino



Verde

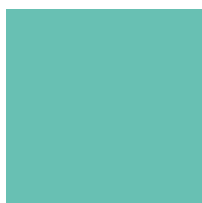

Verde Acqua



Azzurro



Blu

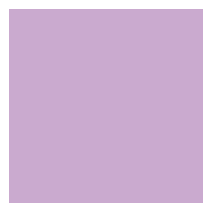

Lilla



Panna

Similpelle Pouf a sacco codice EPL



Viola e7



Panna e2



Giallo e3



Bluette e10

Stoffa codice S, Linea Flora e Mirto



Stoffa ignifuga codice SI, Linea Flora, Mirto e Alloro

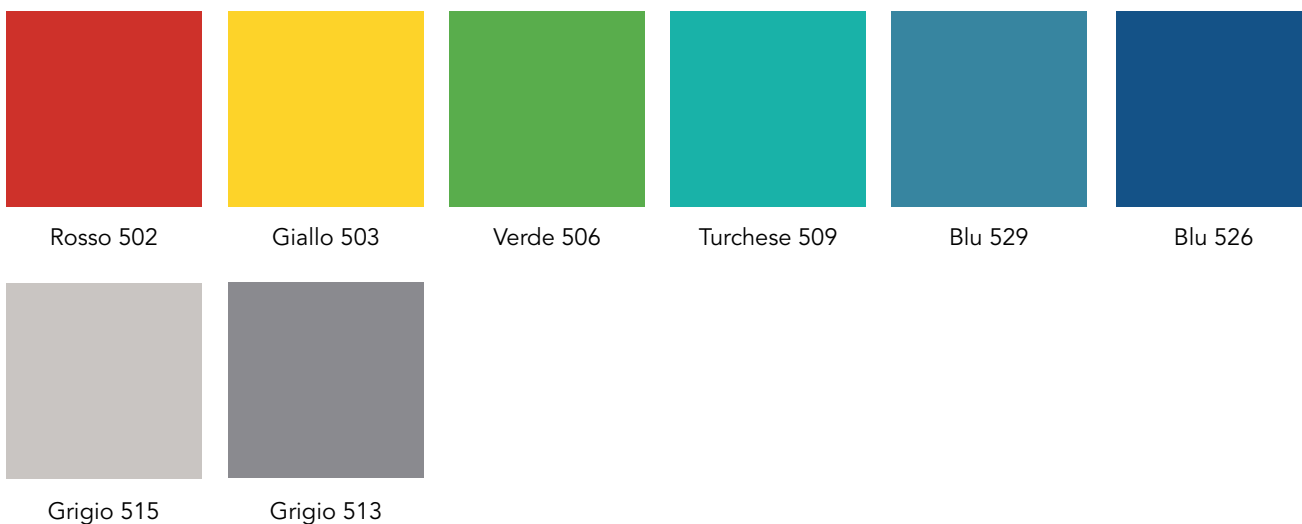

Stoffa ignifuga antivirale codice SA, Linea Flora, Mirto, Alloro e cuscini

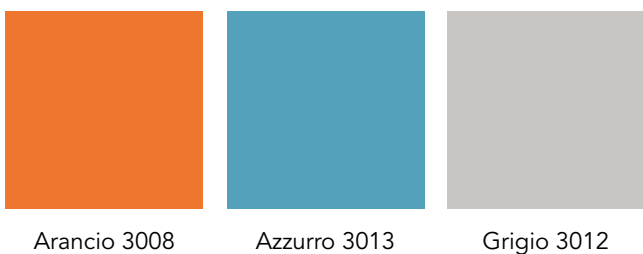

Poliestere codice PE, Pouf a sacco



Viola nc5



Rosa nc10



Rosso nc12



Arancione nc9



Giallo nc4



Verde nc2

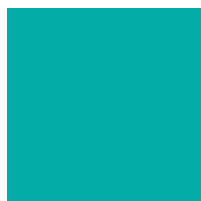

Turchese nc7



Azzurro nc6



Blu scuro nc8

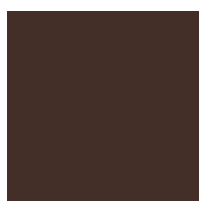

Marrone scuro nc15



Nero nc14



Grigio nc16

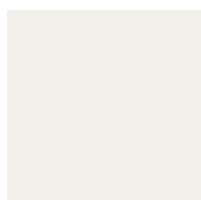

Bianco nc3

arredaLAB®

Arredi *didattici innovativi*



info@arredalab.it

www.arredalab.it

